

# TASCAM

D01306700B

# RC-SS150

## DIRECT PLAY REMOTE

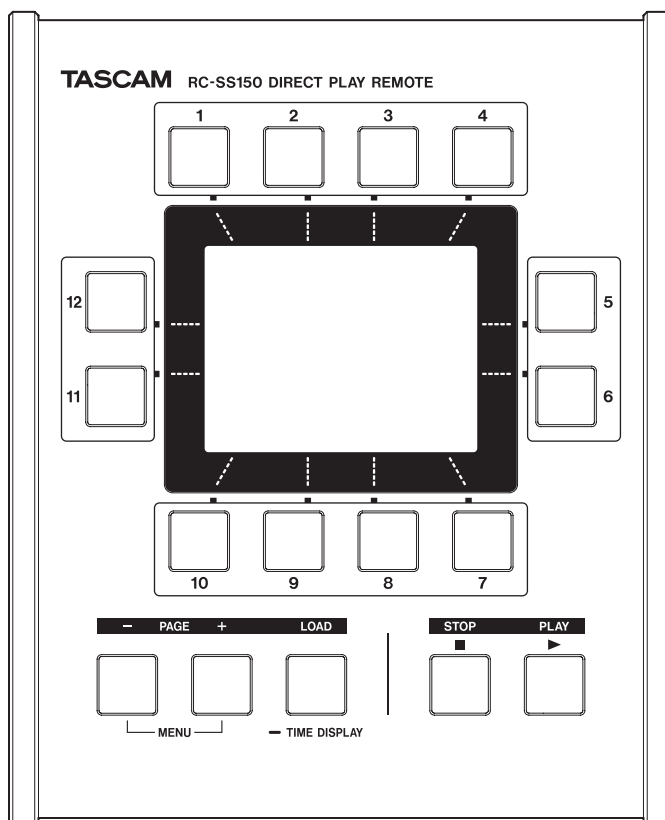

OWNER'S MANUAL ENGLISH

MODE D'EMPLOI FRANÇAIS

MANUAL DEL USUARIO ESPAÑOL

BEDIENUNGSANLEITUNG DEUTSCH

MANUALE DI ISTRUZIONI ITALIANO

取扱説明書 日本語

- TASCAM is a trademark of TEAC CORPORATION, registered in the U.S. and other countries.
- Blackfin® and the Blackfin logo are registered trademarks of Analog Devices, Inc.
- Other company names, product names and logos in this document are the trademarks or registered trademarks of their respective owners.

## ティアック株式会社

<https://tascam.jp/jp/>

〒206-8530 東京都多摩市落合1-47

---

TEAC AMERICA, INC.

<http://tascam.com/>

Phone: +1-323-726-0303

1834 Gage Road, Montebello, California 90640 USA

---

TEAC UK Ltd.

<http://tascam.eu/>

Phone: +44-8451-302511

2 Huxley Road, Surrey Research Park Guildford, GU2 7RE, United Kingdom

---

TEAC EUROPE GmbH

<http://tascam.eu/>

Phone: +49-611-71580

Bahnstrasse 12, 65205 Wiesbaden-Erbenheim, Germany

---

TEAC SALES & TRADING(SHENZHEN) CO., LTD

Phone: +86-755-88311561~2

Room 817, Block A, Hailrun Complex, 6021 Shennan Blvd., Futian District, Shenzhen 518040, China

# OWNER'S MANUAL

## IMPORTANT SAFETY PRECAUTIONS

### For U.S.A.

#### INFORMATION TO THE USER

This equipment has been tested and found to comply with the limits for a Class B digital device, pursuant to Part 15 of the FCC Rules. These limits are designed to provide reasonable protection against harmful interference in a residential installation. This equipment generates, uses, and can radiate radio frequency energy and, if not installed and used in accordance with the instruction manual, may cause harmful interference to radio communications. However, there is no guarantee that interference will not occur in a particular installation. If this equipment does cause harmful interference to radio or television reception, which can be determined by turning the equipment off and on, the user is encouraged to try to correct the interference by one or more of the following measures.

- Reorient or relocate the receiving antenna.
- Increase the separation between the equipment and receiver.
- Connect the equipment into an outlet on a circuit different from that to which the receiver is connected.
- Consult the dealer or an experienced radio/TV technician for help.

#### CAUTION

Changes or modifications to this equipment not expressly approved by TEAC CORPORATION for compliance could void the user's authority to operate this equipment.

### For Canada

THIS CLASS B DIGITAL APPARATUS COMPLIES WITH CANADIAN ICES-003.

CET APPAREIL NUMERIQUE DE LA CLASSE B EST CONFORME A LA NORME NMB-003 DU CANADA.

#### Declaration of Conformity

Model Number : RC-SS150

Trade Name : TASCAM

Responsible party : TEAC AMERICA, INC.

Address : 1834 Gage Road, Montebello, California, U.S.A.

Telephone number : 1-323-726-0303



This device complies with Part 15 of the FCC Rules. Operation is subject to the following two conditions: (1) this device may not cause harmful interference, and (2) this device must accept any interference received, including interference that may cause undesired operation.



This product complies with the European Directives request and the other Commission Regulations.

#### CE Marking Information

EN55103-2

Applicable electromagnetic environment: E1, E2, E3, E4

## IMPORTANT SAFETY INSTRUCTIONS

- Read these instructions.
- Keep these instructions.
- Heed all warnings.
- Follow all instructions.
- Do not use this apparatus near water.
- Clean only with dry cloth.
- Do not block any ventilation openings. Install in accordance with the manufacturer's instructions.
- Do not install near any heat sources such as radiators, heat registers, stoves, or other apparatus (including amplifiers) that produce heat.
- Do not defeat the safety purpose of the polarized or grounding-type plug. A polarized plug has two blades with one wider than the other. A grounding type plug has two blades and a third grounding prong. The wide blade or the third prong are provided for your safety. If the provided plug does not fit into your outlet, consult an electrician for replacement of the obsolete outlet.
- Protect the power cord from being walked on or pinched particularly at plugs, convenience receptacles, and the point where they exit from the apparatus.
- Only use attachments/accessories specified by the manufacturer.
- Use only with the cart, stand, tripod, bracket, or table specified by the manufacturer, or sold with the apparatus. When a cart is used, use caution when moving the cart/apparatus combination to avoid injury from tip-over.
- Unplug this apparatus during lightning storms or when unused for long periods of time.
- Refer all servicing to qualified service personnel. Servicing is required when the apparatus has been damaged in any way, such as power-supply cord or plug is damaged, liquid has been spilled or objects have fallen into the apparatus, the apparatus has been exposed to rain or moisture, does not operate normally, or has been dropped.
  - The apparatus draws nominal non-operating power from the AC outlet with its POWER or STANDBY/ON switch not in the ON position.
  - The mains plug is used as the disconnect device, the disconnect device shall remain readily operable.
  - Caution should be taken when using earphones or headphones with the product because excessive sound pressure (volume) from earphones or headphones can cause hearing loss.
  - If you are experiencing problems with this product, contact TEAC for a service referral. Do not use the product until it has been repaired.



#### CAUTION

- Do not expose this apparatus to drips or splashes.
- Do not place any objects filled with liquids, such as vases, on the apparatus.
- Do not install this apparatus in a confined space such as a book case or similar unit.
- The apparatus should be located close enough to the AC outlet so that you can easily grasp the power cord plug at any time.
- If the product uses batteries (including a battery pack or installed batteries), they should not be exposed to sunshine, fire or excessive heat.

- CAUTION for products that use replaceable lithium batteries: there is danger of explosion if a battery is replaced with an incorrect type of battery. Replace only with the same or equivalent type.

#### ■ For European Customers

##### Disposal of electrical and electronic equipment

- All electrical and electronic equipment should be disposed of separately from the municipal waste stream via designated collection facilities appointed by the government or the local authorities.
- By disposing of the electrical and electronic equipment correctly, you will help save valuable resources and prevent any potential negative effects on human health and the environment.
- Improper disposal of waste equipment can have serious effects on the environment and human health as a result of the presence of hazardous substances in electrical and electronic equipment.
- The crossed out wheeled dust bin symbol indicates that electrical and electronic equipment must be collected and disposed of separately from household waste.
- The return and collection systems are available to the end users. For more detailed information about disposal of old electrical and electronic equipment, please contact your city office, waste disposal service or the shop where you purchased the equipment.



## Contents

IMPORTANT SAFETY PRECAUTIONS .....	3
IMPORTANT SAFETY INSTRUCTIONS.....	3
Introduction .....	4
Features .....	4
Included items.....	5
Conventions used in this manual .....	5
Precautions for placement.....	5
Beware of condensation.....	5
Cleaning the unit.....	5
Using the TEAC Global Site .....	5
User registration .....	5
Names of Parts.....	6
Top panel.....	6
Rear panel .....	6
Home Screen.....	7
Menu Screen .....	8
Menu Screen operations .....	8
Adjusting the display brightness.....	9
Checking the operation time.....	9
Making connections.....	9
Making communication settings on the connected unit.....	9
Messages .....	10
General.....	10
Dimensional drawings.....	10

## Introduction

Thank you very much for purchasing a TASCAM RC-SS150 DIRECT PLAY REMOTE.

This flash start remote control unit for SS-R250N and SS-CDR250N models allows intuitive operation with a color LCD. Please read this manual thoroughly before using the unit so that you understand correct operating procedures and can use its functions fully. We hope that you enjoy using this unit for many years.

Please keep this manual so that you can refer to it at any time. A digital copy of this manual can also be downloaded from our website (<http://teac-global.com/>).

## Features

- Intuitive operation enabled by a color LCD surrounded by 12 flash start buttons
- LCD shows file names, time counters, level meters and operation status
- Lists can be switched and each one can have up to 96 sound source entries (8 pages with 12 each)
- Color LCD with adjustable brightness
- Buttons with less operation noise used
- Solid design with metal body can endure long-term use
- Operation power can be supplied by SS-R250N/SS-CDR250N unit (RS-232C connection cable included)

---

## Included items

---

This product includes the following items.

Take care when opening the package to avoid damaging the items. Keep the packing materials for transportation in the future.

Please contact the store where you purchased this unit if any of these items are missing or have been damaged during transportation.

- Main unit ..... 1
- RS-232C 5m (16.4') connection cable ..... 1
- Owner's Manual (this manual) including warranty ..... 1

---

## Conventions used in this manual

---

In this manual, we use the following conventions:

- Buttons, connectors and other parts of the unit and external devices are indicated like this: **LOAD [TIME DISPLAY]**
- Text displayed on the LCD display of the unit and external devices appears like this: 0M. Information displayed on the connected unit is shown in the same way.
- Additional information is provided as necessary as tips, notes and cautions.

### TIP

*These are tips about how to use the unit.*

### NOTE

*These provide additional explanations and describe special cases.*

### CAUTION

*Failure to follow these instructions could result in injury, damage to equipment or lost recording data, for example.*

---

## Precautions for placement

---

- The operating temperature should be between 5°C and 35°C (41°F and 95°F).
- Do not install in the following types of places. Doing so could degrade the sound quality and/or cause malfunctions.
  - Places with significant vibrations or that are otherwise unstable
  - Near windows or other places exposed to direct sunlight
  - Near heaters or other extremely hot places
  - Extremely cold places
  - Places with bad ventilation or high humidity
  - Very dusty locations
- Use this unit on a level surface.
- Do not place this product on top of a powered amplifier or other equipment that emits heat.

---

## Beware of condensation

---

If the unit is moved from a cold to a warm place, or used immediately after a cold room has been heated or otherwise exposed to a sudden temperature change, condensation could occur. Should this happen, leave the unit for one or two hours before turning the unit on.

---

## Cleaning the unit

---

To clean the unit, wipe it gently with a soft dry cloth. Do not wipe with chemical cleaning cloths, paint thinner, ethyl alcohol or other chemical agents to clean the unit as they could damage the surface.

Once every five years, please contact the store where you purchased this unit or TASCAM customer support service for internal cleaning. If the unit is not cleaned for a long time and dust is allowed to accumulate inside it, fire or malfunction could result. Cleaning is more effective when conducted before the humid season. Please check with us about the cost of internal cleaning.

---

## Using the TEAC Global Site

---

You can download this Owner's Manual and the Reference Manual necessary for this unit from the TEAC Global Site (<http://teac-global.com/>).

1. Open the TEAC Global Site (<http://teac-global.com/>).
2. In the TASCAM Downloads section, click the desired language to open the Downloads website page for that language.

### NOTE

*If the desired language does not appear, click Other Languages.*

3. Click the product name in the "Search by Model Name" section to open the Downloads page for that product.
4. Select and download the Owner's Manual and the Reference Manual that are needed.

---

## User registration

---

Customers in the USA, please visit the TASCAM website (<http://tascam.com/>) to register as a user online.

## Names of Parts

### Top panel

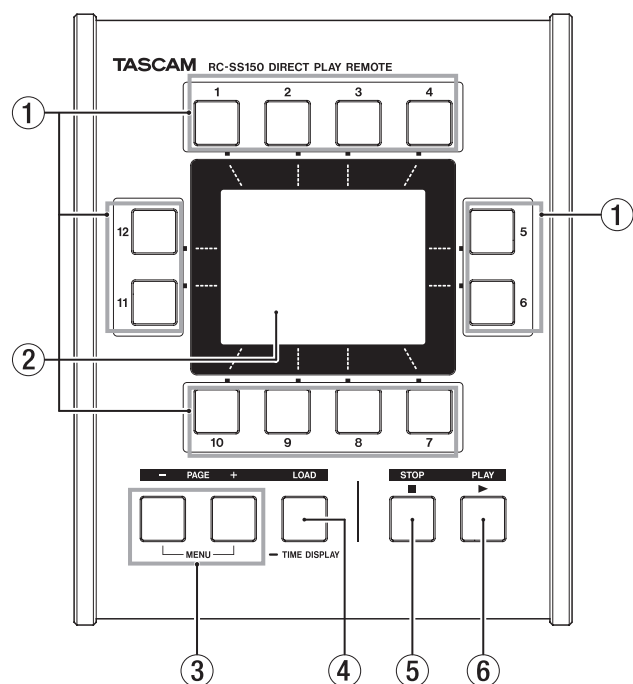

#### ① 1-12 (flash playback) buttons

Press these buttons when the Home Screen is open to start playback of the tracks assigned to them.

If a track has been flash loaded, playback will start immediately (flash playback).

If it has not been flash loaded, playback will start in the ordinary manner.

When a Menu Screen is open, turn to select items and setting values.

When the playlist selection screen is open, turn to select playlists.

#### ② Color display

This 3.5-inch TFT color display has a 320×240 resolution. It shows various types of information.

### NOTE

*The display is produced with extremely high-precision manufacturing technologies. At least 99.99% of the pixels operate as specified. On rare occasions, a pixel might misfire or appear as a red or black dot, but this is not a malfunction.*

#### ③ PAGE -/+ [MENU] buttons

Use these buttons when the Home Screen is open to change the page.

Tracks are assigned to flash playback buttons on each page. Changing the page also changes the assigned tracks.

For details about assigning tracks, see "6 – Editing the playlist" in the SS-R250N/SS-CDR250N Owner's Manual.

Press the + button to open the next page. Press when the last page is shown to open the first page.

Press the – button to open the next page. Press when the first page is shown to open the last page.

When the Home Screen is open, press the – and + buttons at the same time to open the Menu Screen.

When the Menu Screen is open, the brightness of the color display can be changed.

When the playlist selection screen is open, use these buttons to change the page if there are more than 12 playlists. Press the – and + buttons at the same time to return to the Menu Screen.

### NOTE

*This unit can be used to operate audio sources numbered 1–96 (8 pages with 12 each) within the set play area.*

#### ④ LOAD [TIME DISPLAY] button

Press and hold this button when the Home Screen is open to flash load if the SS-R250N/SS-CDR250N unit is in a play mode that enables flash loading.

Press this button when the Home Screen is open to switch the time display between showing the elapsed time from the track beginning and the remaining time to the track end. Press this button when the playlist selection screen is open to flash load the selected playlist.

When the Menu Screen is open, press this button to return to the Home Screen.

#### ⑤ STOP button

Press to stop playback.

#### ⑥ PLAY button

Press when stopped or in playback standby to start playback.

### Rear panel

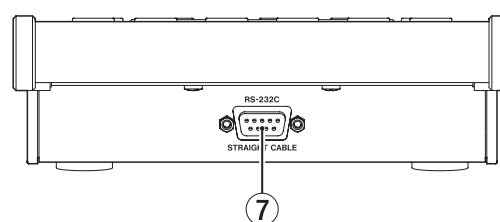

#### ⑦ RS-232C connector

Use the included RS-232C cable to connect this to an SS-R250N or SS-CDR250N.

### CAUTION

*Always turn the SS-R250N/SS-CDR250N unit power off before connecting or disconnecting the cable. Connecting the cable with the power on could damage the unit.*

# Home Screen

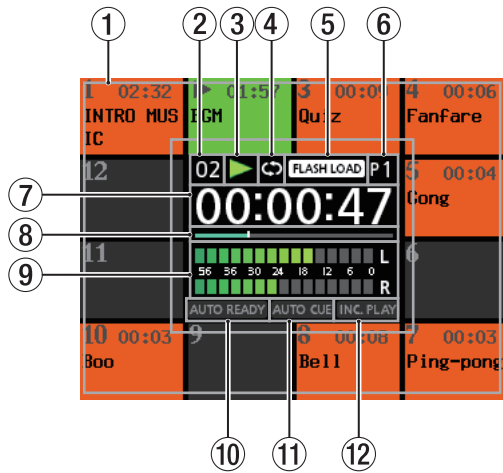

### 1 Flash playback information

The track number or number within the playlist is shown in the top left.

If a track is assigned to a flash playback button, the track length (hours: minutes) and title will be shown. If flash-loaded, it will appear orange. If not flash-loaded, it will appear gray.

If it cannot be played back, it will appear red.

When in playback standby, it will blink orange.

During playback, it will light green and the track number will be replaced with ►. During playback, the time (hours: minutes) will show either the elapsed time from the start of the track or the remaining time until the end of the track. It will show the one not being shown by the time counter.

### 2 Track number

This shows the track number or number within the playlist of the track being played.

### 3 Transport status

This icon shows the current transport status.

Icon	Meaning
	Playing back
	In playback standby
	Stopped
	Searching forward
	Searching backward

### 4 Repeat status

Icon	Meaning
	When repeat playback is on, the icon appears white.
	When repeat playback is off, the icon appears gray.

### 5 Flash loading status

Icon	Meaning
	The flash start function that allows the instant playback of tracks that have been registered in advance is enabled. The icon appears white.
	The flash start function is disabled. The icon appears unlit.

### 6 Page number

This shows the number of the page, which can be switched using the **PAGE -/+ [MENU]** buttons. The numbers of the assigned tracks or numbers within the playlist shown on each page are as follows.

Page	Assigned track numbers or playlist numbers
P1	1-12
P2	13-24
P3	25-36
P4	37-48
P5	49-60
P6	61-72
P7	73-84
P8	85-96

### 7 Time counter

For the current track, this shows the elapsed time from the beginning or the remaining time to the end (hours: minutes: seconds).

Press and hold the load button when the Home Screen is open to switch between showing the elapsed time from the beginning and the remaining time to the end.

#### NOTE

*This setting (whether the elapsed time from the beginning or the remaining time to the end is shown) is retained even when the power is off.*

### 8 Time bar

This shows the current playback position. What is shown depends on the time counter display mode.

Time counter display mode	Meaning	Bar display
Elapsed time from track beginning	Current playback position relative to track length	Lengthens from left end toward right end
Remaining time to track end		Shortens from left end toward right end

### 9 Level meters

These show the playback levels.

### 10 Auto Ready status

Icon	Meaning
	When Auto Ready is set to ON, this icon appears white.
	When Auto Ready is set to OFF, this icon appears unlit.

### 11 Auto Cue status

Icon	Meaning
	When Auto Cue is set to ON, this icon appears white.
	When Auto Cue is set to OFF, this icon appears unlit.

### 12 Incremental playback status

Icon	Meaning
	When Incremental Playback is set to ON, this icon appears white.
	When Incremental Playback is set to OFF, this icon appears unlit.

## Menu Screen

When the Home Screen is open, press the **PAGE [MENU]** – and + buttons at the same time to open the Menu Screen. You can confirm and change settings related to direct play (flash) starting on the SS-R250N/SS-CDR250N.

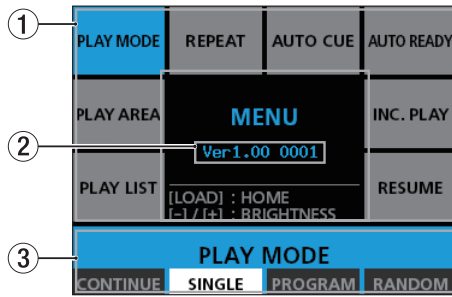

PLAY MODE selected

### ① Menu items

When the Menu Screen is opened, menu items replace the flash playback information of the Home Screen. The menu items assigned to buttons **1-6** and **11-12** are as follows.

Button	Menu item	Function
1	PLAY MODE	Playback mode setting
2	REPEAT	Repeat playback function setting
3	AUTO CUE	Auto Cue setting
4	AUTO READY	Auto Ready setting
5	INC. PLAY	Incremental playback setting
6	RESUME	Resume playback setting
11	PLAY LIST	Playlist selection
12	PLAY AREA	Play area setting

### ② System version

This shows the system firmware version of this unit.

### ③ Menu item selection area

This shows the set option for the selected menu item. Options assigned to buttons **7-10** are shown.

If **PLAY LIST** is selected, however, this area will appear as follows. Press the **7 (CHANGE)** button to open the playlist selection screen.

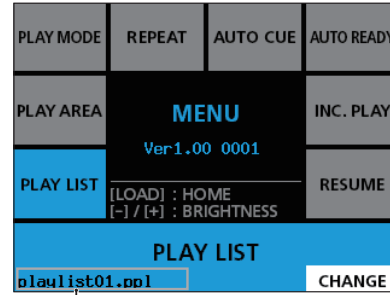

Name of current playlist

On the playlist selection screen, a list of playlists appears in place of the flash playback information items of the Home Screen.

The selected playlist appears blue, and the current playlist appears framed in blue.

Press button **1-12** to select a playlist, and press the **LOAD [TIME DISPLAY]** button to set the selected playlist as the current playlist and return to the Home Screen.

Use the **PAGE [MENU]** – and + buttons to change the page if there are more than 12 playlists.

Name of selected playlist

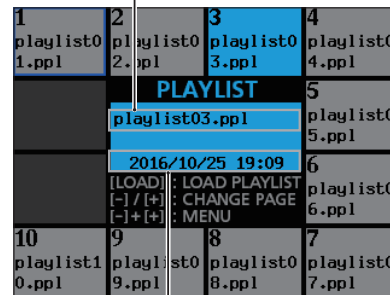

Date selected playlist saved

Example with 10 playlists

## Menu Screen operations

You can perform the following operations on this screen.

### ■ Selecting an item:

Press the corresponding menu item button. The selected item appears blue.

### ■ Confirming/changing a setting:

The current setting for the selected menu item appears white in the menu item selection area.

To change the setting, press a button (**7-10**) for a menu item selection.

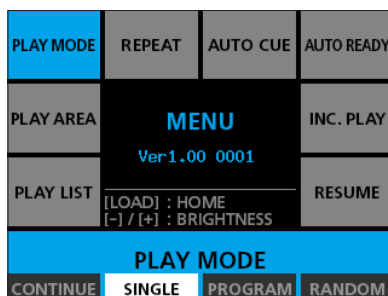

PLAY MODE selected

### NOTE

*The playlists are shown in the order that they are managed on the SS-R250N/SS-CDR250N unit. The order that they are shown cannot be changed.*

### ■ Returning to the Home Screen:

When the Menu Screen is open, press the **LOAD [TIME DISPLAY]** button. You can also press the **PAGE [MENU]** – and + buttons at the same time to return to the Home Screen. Even when the playlist selection screen is open, you can press the **PAGE [MENU]** – and + buttons at the same time to return to the Home Screen.



## Adjusting the display brightness

You can adjust the display brightness as necessary. When the Menu Screen is open, use the **PAGE [MENU]** – and + buttons to adjust the brightness of the display.

### NOTE

The display brightness setting is retained even when the unit is turned off.

## Checking the operation time

When the menu screen is open, while pressing the **LOAD [TIME DISPLAY]** button, press the **STOP** button to open a pop-up message like the one shown below that shows the operation (powered) time of the unit.

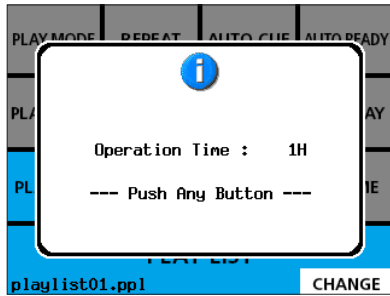

Press any button to close the pop-up message.

## Making connections

Connect the **RS-232C** connector on the back of this unit to the **RS-232C** connector on the SS-R250N/SS-CDR250N unit with the included RS-232C connection cable.

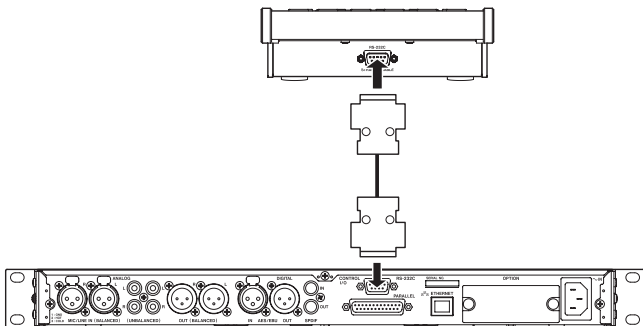

### CAUTION

Always turn the SS-R250N/SS-CDR250N unit power off before connecting or disconnecting the cable. Connecting the cable with the power on could damage the unit.

## Making communication settings on the connected unit

To use this unit, the following communication settings must be made on the connected unit.

### ■ When connected to an SS-R250N/SS-CDR250N

1. Press the **MENU [JOG]** button on the SS-R250N/SS-CDR250N to open the Menu Screen.
2. Select the **RS-232C** item on the **REMOTE** page to open the **RS-232C** screen.



3. Set the items on the **RS-232C** screen to the following values.

RS-232C screen item	Option
BAUD RATE	57600 bps
PARITY BIT	NON
STOP BIT	1
DATA LENGTH	8

4. After you complete setting all the items, press the **HOME/ DISPLAY** button on the SS-R250N/SS-CDR250N to return to the Home Screen.

## Messages

The following is a list of the pop-up messages.

Refer to this list if one of these pop-up messages appears on the RC-SS150 and you want to check the meaning or determine a proper response.

Message	Meaning and response
Cannot Change Now Currently Playing.	This item cannot be changed during playback.
Cannot Change Now Currently Recording.	This item cannot be changed during recording.
Cannot use Flash Load and Playback. Playlist has no tracks.	Since no tracks have been added to the playlist, flash-loading and playback are not possible.
Cannot use Flash Load and Direct Play in Random playback mode.	Flash loading and direct playback cannot be used when in random playback mode.
Communication is not available. Cannot communicate with Main Unit.	This unit cannot communicate with the connected unit. Check the communication settings on the connected unit. Check the connection with the connected unit.
Flash Loading ...	Flash-start data is being loaded.
Loading Playlist ...	A playlist is being loaded.
Operation failed.	The operation could not be completed for some reason.

## General

### Power supply voltage

DC12V (supplied by SS-R250N/SS-CDR250N unit)

### Power consumption

1.30W or less

### Dimensions

176 x 59 x 215mm (width x height x depth)

### Weight

1.1kg

### Operating temperature range

5–35° C/41–95°F

### ■ Connection (RS-232C serial port)

Connector: 9-pin D-sub (female, inch-standard)

Connection cable: 9-pin D-sub straight cable (15 m or less)

Transmission speed: 57600 bps

Data bits: 8-bit

Parity: None

Stop bit: 1

No flow control

Pin number	Signal name
1	NC
2	TxD
3	RxD
4	NC
5	Ground
6	NC
7	NC
8	NC
9	Power +12V

## Dimensional drawings

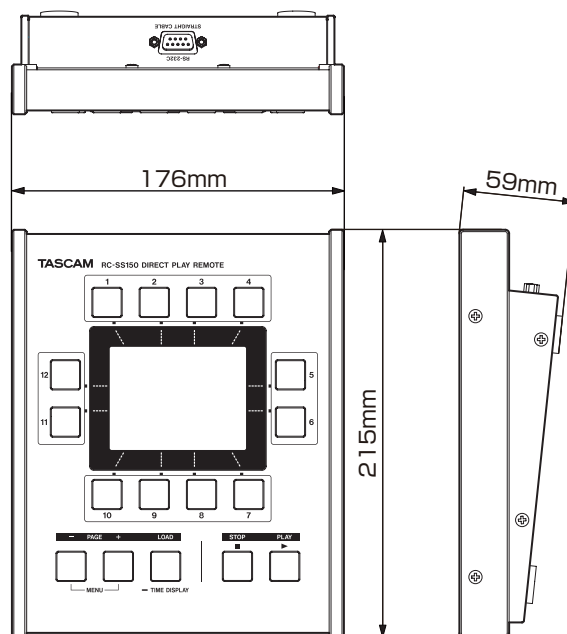

- Illustrations in this manual might differ in part from actual products.
- In order to improve the products, specifications and appearance could be changed without prior notice.

# MODE D'EMPLOI

## PRÉCAUTIONS DE SÉCURITÉ IMPORTANTES

### Pour le Canada

THIS CLASS B DIGITAL APPARATUS COMPLIES WITH CANADIAN ICES-003.

CET APPAREIL NUMÉRIQUE DE LA CLASSE B EST CONFORME À LA NORME NMB-003 DU CANADA.



Ce produit est conforme aux impératifs des directives européennes et autres règlements de la Commission.

### Informations sur le marquage CE

EN55103-2

a) Environnement électromagnétique applicable : E1, E2, E3, E4

## INSTRUCTIONS DE SÉCURITÉ IMPORTANTES

- 1 Lisez ces instructions.
- 2 Conservez ces instructions.
- 3 Tenez compte de tous les avertissements.
- 4 Suivez toutes les instructions.
- 5 N'utilisez pas cet appareil avec de l'eau à proximité.
- 6 Ne nettoyez l'appareil qu'avec un chiffon sec.
- 7 Ne bloquez aucune ouverture de ventilation. Installez-le conformément aux instructions du fabricant.
- 8 Ne l'installez pas près de sources de chaleur telles que des radiateurs, bouches de chauffage, poêles ou autres appareils (y compris des amplificateurs) dégagant de la chaleur.
- 9 Ne neutralisez pas la fonction de sécurité de la fiche polarisée ou de terre. Une fiche polarisée a deux broches, l'une plus large que l'autre. Une fiche de terre a deux broches identiques et une troisième broche pour la mise à la terre. La broche plus large ou la troisième broche servent à votre sécurité. Si la fiche fournie n'entre pas dans votre prise, consultez un électricien pour le remplacement de la prise obsolète.
- 10 Évitez de marcher sur le cordon d'alimentation et de le pincer, en particulier au niveau des fiches, des prises secteur, et du point de sortie de l'appareil.
- 11 N'utilisez que des fixations/accessoires spécifiés par le fabricant.
- 12 Utilisez-le uniquement avec des chariots, socles, trépieds, supports ou tables spécifiés par le fabricant ou vendus avec l'appareil. Si un chariot est utilisé, faites attention à ne pas être blessé par un renversement lors du déplacement de l'ensemble chariot/appareil.
- 13 Débranchez cet appareil en cas d'orage ou de non-utilisation prolongée.
- 14 Confiez toute réparation à des techniciens de maintenance qualifiés. Une réparation est nécessaire si l'appareil a été endommagé d'une quelconque façon, par exemple si le cordon ou la fiche d'alimentation est endommagé, si du liquide a été renversé sur l'appareil ou si des objets sont tombés dedans, si l'appareil a été exposé à la pluie ou à l'humidité, s'il ne fonctionne pas normalement, ou s'il est tombé.
  - L'appareil tire un courant nominal de veille de la prise secteur quand son interrupteur POWER ou STANDBY/ON n'est pas en position ON.
  - La fiche secteur est utilisée comme dispositif de déconnexion et doit donc toujours rester accessible.
  - Des précautions doivent être prises en cas d'utilisation d'écouteurs ou d'un casque avec le produit car une pression sonore excessive (volume trop fort) dans les écouteurs ou dans le casque peut causer une perte auditive.
  - Si vous rencontrez des problèmes avec ce produit, contactez TEAC pour une assistance technique. N'utilisez pas le produit tant qu'il n'a pas été réparé.



### ATTENTION

- N'exposez pas cet appareil aux gouttes ni aux éclaboussures.
- Ne placez pas d'objet rempli de liquide sur l'appareil, comme par exemple un vase.
- N'installez pas cet appareil dans un espace confiné comme une bibliothèque ou un meuble similaire.

- L'appareil doit être placé suffisamment près de la prise de courant pour que vous puissiez à tout moment attraper facilement la fiche du cordon d'alimentation.
- Si le produit utilise des piles/batteries (y compris un pack de batteries ou des batteries fixes), elles ne doivent pas être exposées au soleil, au feu ou à une chaleur excessive.
- **PRÉCAUTION** pour les produits qui utilisent des batteries remplaçables au lithium : remplacer une batterie par un modèle incorrect entraîne un risque d'explosion. Remplacez-les uniquement par un type identique ou équivalent.

#### ■ Pour les consommateurs européens

##### Mise au rebut des équipements électriques et électroniques

- Tous les équipements électriques et électroniques doivent être traités séparément de la collecte municipale d'ordures ménagères dans des points de collecte désignés par le gouvernement ou les autorités locales.
- En vous débarrassant correctement des équipements électriques et électroniques, vous contribuerez à la sauvegarde de précieuses ressources et à la prévention de potentiels effets négatifs sur la santé humaine et l'environnement.
- Le traitement incorrect des déchets d'équipements électriques et électroniques peut avoir des effets graves sur l'environnement et la santé humaine en raison de la présence de substances dangereuses dans les équipements.
- Le symbole de poubelle sur roues barrée d'une croix indique que les équipements électriques et électroniques doivent être collectés et traités séparément des déchets ménagers. 
- Des systèmes de retour et de collecte sont disponibles pour l'utilisateur final. Pour des informations plus détaillées sur la mise au rebut des vieux équipements électriques et électroniques, veuillez contacter votre mairie, le service d'ordures ménagères ou le magasin dans lequel vous avez acheté l'équipement.

## Sommaire

PRÉCAUTIONS DE SÉCURITÉ IMPORTANTES .....	11
INSTRUCTIONS DE SÉCURITÉ IMPORTANTES .....	11
Introduction .....	12
Caractéristiques .....	12
Éléments fournis.....	13
Conventions employées dans ce mode d'emploi .....	13
Précautions d'emplacement .....	13
Attention à la condensation.....	13
Nettoyage de l'unité.....	13
Utilisation du site mondial TEAC.....	13
Enregistrement de l'utilisateur .....	13
Nom des parties.....	14
Face supérieure .....	14
Face arrière .....	14
Écran d'accueil.....	15
Écran Menu.....	16
Opérations en écran Menu .....	16
Réglage de la luminosité de l'écran.....	17
Vérification de la durée de fonctionnement .....	17
Faire les branchements .....	17
Faire les réglages de communication sur l'unité connectée...	17
Messages .....	18
Caractéristiques générales.....	18
Dessins avec cotes .....	18

## Introduction

Merci beaucoup d'avoir choisi la télécommande de lecture directe RC-SS150 TASCAM.

Cette télécommande de lancement instantané pour SS-R250N et SS-CDR250N permet une utilisation intuitive avec un écran LCD couleur.

Veillez lire entièrement ce mode d'emploi avant d'utiliser l'unité afin de comprendre les procédures de fonctionnement correctes et de pleinement utiliser ses fonctions. Nous espérons que vous apprécierez l'emploi de cette unité durant de nombreuses années.

Veillez conserver ce mode d'emploi de façon à pouvoir vous y référer à tout moment. Vous pouvez aussi télécharger une copie numérique de ce mode d'emploi sur notre site internet (<http://teac-global.com/>).

## Caractéristiques

- Utilisation intuitive grâce à un écran LCD couleur entouré de 12 touches de lancement instantané
- L'écran LCD affiche le nom des fichiers, les compteurs de temps, les indicateurs de niveau et l'état actuel de fonctionnement
- On peut changer de liste et chacune peut contenir jusqu'à 96 sources sonores mémorisées (8 pages de 12 chacune)
- Écran LCD couleur à luminosité réglable
- Touches plus silencieuses
- La conception solide avec boîtier en métal est prévue pour une utilisation durable.
- L'alimentation électrique peut être fournie par un SS-R250N/SS-CDR250N (câble de connexion RS-232C fourni)

---

## Éléments fournis

---

Ce produit est livré avec les éléments suivants.

Ouvrez l'emballage avec soin pour ne pas endommager ces éléments. Conservez les matériaux d'emballage pour de futurs transports.

Si un élément quelconque est manquant ou a été endommagé durant le transport, veuillez contacter le magasin dans lequel vous avez acheté cette unité.

- Unité principale ..... 1
- Câble de connexion RS-232C de 5 m..... 1
- Mode d'emploi (ce document)  
incluant la garantie..... 1

---

## Conventions employées dans ce mode d'emploi

---

Dans ce document, les conventions suivantes sont employées :

- Les touches, connecteurs et autres parties de l'unité et des appareils externes sont indiqués comme ceci : **LOAD [TIME DISPLAY]**.
- Le texte affiché dans l'écran LCD de l'unité et des appareils externes apparaît comme ceci : 00. Les informations affichées sur l'unité connectée sont représentées de la même façon.
- Des informations supplémentaires sont fournies si besoin est sous les intitulés CONSEIL, NOTE et ATTENTION.

### CONSEIL

*Ce sont des conseils concernant l'emploi de l'unité.*

### NOTE

*Ce sont des explications supplémentaires et des descriptions de cas particuliers.*

### ATTENTION

*Ne pas suivre ces instructions peut par exemple entraîner des blessures, des dommages pour l'équipement ou la perte de données enregistrées.*

---

## Précautions d'emplacement

---

- La température de fonctionnement doit être comprise entre 5 et 35°C.
- Ne l'installez pas dans les types de lieu suivants. Cela pourrait dégrader la qualité sonore ou causer des mauvais fonctionnements.
  - Lieux sujets à des vibrations importantes ou globalement instables
  - Près de fenêtres ou en exposition directe au soleil
  - Près de chauffages ou dans des lieux extrêmement chauds
  - Lieux extrêmement froids
  - Lieux mal ventilés ou très humides
  - Lieux très poussiéreux
- Utilisez cette unité sur une surface plane.
- Ne placez pas ce produit sur un amplificateur de puissance ou un autre équipement émettant de la chaleur.

---

## Attention à la condensation

---

Si l'unité est déplacée d'un endroit froid à un endroit chaud, est utilisée dans une pièce qui vient d'être chauffée ou soumise à des changements brutaux de température, de la condensation peut se produire. Si c'est le cas, laissez l'unité une ou deux heures à température ambiante avant de l'allumer.

---

## Nettoyage de l'unité

---

Pour nettoyer l'unité, essayez-la délicatement avec un chiffon sec et doux. N'utilisez pas de lingettes nettoyantes imbibées de produit chimique, de diluant pour peinture, d'alcool ou autre agent chimique pour nettoyer l'unité car cela pourrait endommager la surface.

Tous les cinq ans, veuillez contacter le magasin auprès duquel vous avez acheté l'unité ou un service après-vente TASCAM pour un nettoyage interne. Si l'unité n'a pas été nettoyée depuis longtemps et si de la poussière s'est accumulée à l'intérieur, cela peut entraîner un incendie ou un mauvais fonctionnement. Le nettoyage est plus efficace s'il est effectué avant la saison humide. Veuillez nous contacter pour le coût d'un nettoyage interne.

---

## Utilisation du site mondial TEAC

---

Sur le site mondial TEAC (<http://teac-global.com/>), vous pouvez télécharger ce mode d'emploi et le manuel de référence nécessaires à cette unité.

1. Allez sur le site mondial TEAC (<http://teac-global.com/>).
2. Dans la section TASCAM Downloads (téléchargements TASCAM), cliquez sur la langue souhaitée afin d'ouvrir la page de téléchargement du site web pour cette langue.

### NOTE

*Si la langue désirée n'apparaît pas, cliquez sur Other Languages (autres langues).*

3. Cliquez sur le nom du produit dans la section « Produits » et ouvrez la page « Liens et téléchargements » de ce produit.
4. Sélectionnez et téléchargez le mode d'emploi et le manuel de référence nécessaires.

---

## Enregistrement de l'utilisateur

---

Si vous êtes client aux USA, veuillez vous enregistrer en ligne comme utilisateur sur le site web TASCAM (<http://tascam.com/>)

## Nom des parties

### Face supérieure

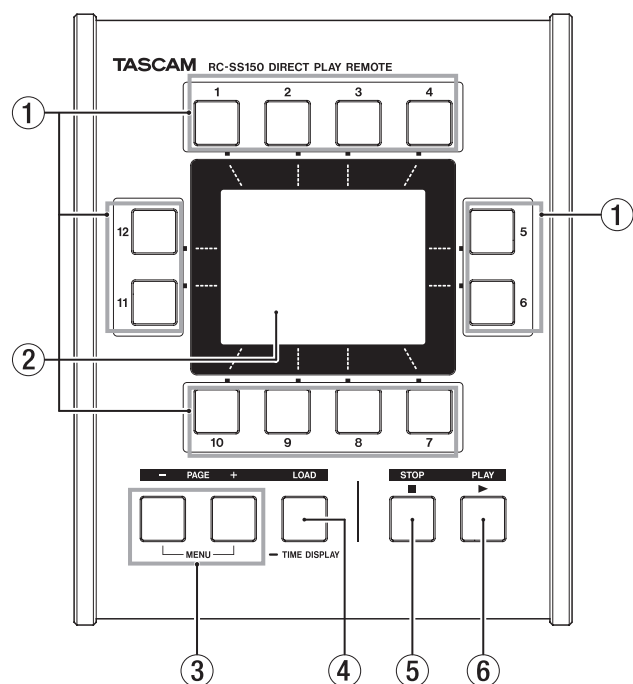

#### ① Touches 1-12 (lecture instantanée)

Pressez ces touches quand l'écran d'accueil est ouvert pour lancer la lecture des pistes qui leur sont assignées. Si une piste a été préchargée pour un lancement instantané, sa lecture commencera immédiatement (lecture instantanée). Si elle n'a pas été préchargée pour un lancement instantané, sa lecture démarrera de façon ordinaire. Quand un écran Menu est ouvert, ces touches sélectionnent les paramètres et les valeurs de réglage. Quand l'écran de sélection de playlist est ouvert, elles sélectionnent les playlists.

#### ② Écran couleur

Cet écran couleur TFT de 3,5 pouces (8,9 cm) a une résolution de 320 x 240. Il affiche divers types d'informations.

#### NOTE

*L'écran est produit à partir de technologies de fabrication d'extrêmement haute précision. Au moins 99,99 % des pixels fonctionnent comme spécifié. Dans de rares cas, un pixel peut être incorrect ou apparaître comme un point rouge ou noir, mais ce n'est pas un dysfonctionnement.*

#### ③ Touches PAGE +/- [MENU]

Utilisez ces touches pour changer de page quand l'écran d'accueil est ouvert. L'assignation de piste aux touches de lecture instantanée est propre à chaque page. Changer de page change donc les pistes assignées. Pour des détails sur l'assignation des pistes, voir 6 – « Modification de la playlist » dans le mode d'emploi du SS-R250N/SS-CDR250N. Pressez la touche + pour ouvrir la page suivante. La presser quand la dernière page est affichée ramène à la première page. Pressez la touche – pour ouvrir la page précédente. La presser quand la première page est affichée amène à la dernière page. Quand l'écran d'accueil est ouvert, presser en même temps les touches – et + ouvre l'écran Menu. Quand l'écran Menu est ouvert, la luminosité de l'écran

couleur peut être changée.

Quand l'écran de sélection de playlist est ouvert, ces touches servent à changer de page s'il y a plus de 12 playlists. Pressez en même temps les touches – et + pour revenir à l'écran Menu.

#### NOTE

*Cette unité peut être utilisée pour faire jouer des sources audio numérotées de 1 à 96 (8 pages de 12 chacune) dans la zone de lecture choisie.*

#### ④ Touche LOAD [TIME DISPLAY]

Pressez et maintenez cette touche quand l'écran d'accueil est ouvert pour un préchargement si le SS-R250S/SS-CDR250N est dans un mode de lecture permettant le préchargement. Pressez cette touche quand l'écran d'accueil est ouvert pour faire alterner l'affichage entre le temps écoulé depuis le début de la piste et le temps restant jusqu'à sa fin. Pressez cette touche quand l'écran de sélection de playlist est ouvert pour précharger la playlist sélectionnée. Quand l'écran Menu est ouvert, pressez cette touche pour revenir à l'écran d'accueil.

#### ⑤ Touche STOP

Pressez-la pour stopper la lecture.

#### ⑥ Touche PLAY

À l'arrêt ou en attente de lecture, pressez cette touche pour lancer la lecture.

### Face arrière

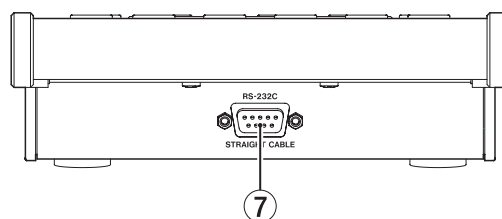

#### ⑦ Connecteur RS-232C

Utilisez le câble RS-232C fourni pour connecter cette unité à un SS-R250N ou SS-CDR250N.

#### ATTENTION

*Éteignez toujours le SS-R250N/SS-CDR250N avant de brancher ou de débrancher le câble. Brancher le câble avec l'unité sous tension pourrait endommager cette dernière.*

## Écran d'accueil

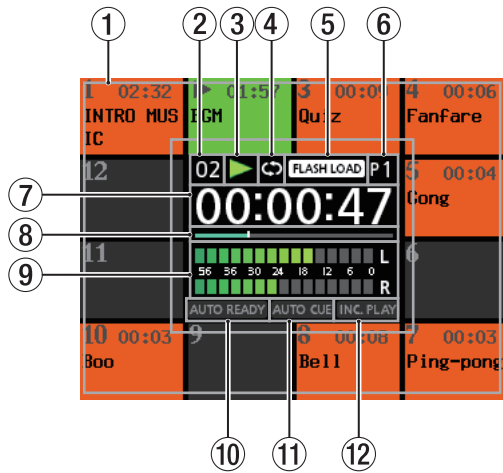

### ① Informations sur la lecture instantanée





Le numéro de piste ou le rang dans la playlist est affiché en haut à gauche.  
 Si une piste est assignée à une touche de lecture instantanée, sa durée (heures : minutes) et son titre sont affichés.  
 Si elle est préchargée, elle apparaît en orange. Si elle ne l'est pas, elle apparaît en gris.  
 Si elle ne peut pas être lue, elle apparaît en rouge.  
 En attente de lecture, elle clignote en orange.  
 Durant la lecture, elle s'allume en vert et le numéro de piste est remplacé par ►. Durant la lecture, le compteur de temps (heures : minutes) affiche soit le temps écoulé depuis le début de la piste soit le temps restant jusqu'à sa fin. Il affiche celle des deux valeurs qui n'est pas donnée par le compteur de temps principal.

### ② Numéro de piste



Affiche le numéro de la piste lue ou son rang dans la playlist.

### ③ Statut du transport



Cette icône indique le statut de transport actuel.

Icône	Signification
	En lecture
	En pause de lecture
	À l'arrêt
	En recherche vers l'avant
	En recherche vers l'arrière

### ④ Statut de lecture en boucle

Icône	Signification
	Quand la lecture en boucle est en service, l'icône apparaît en blanc.
	Quand la lecture en boucle n'est pas en service, l'icône est grisée.

### ⑤ Statut de préchargement

Icône	Signification
	La fonction de lancement instantané est activée. Elle permet la lecture immédiate de pistes ayant été préchargées. L'icône apparaît en blanc.
	La fonction de lancement instantané est désactivée. L'icône est éteinte.

### ⑥ Numéro de page

Affiche le numéro de la page, qui peut être changé à l'aide des touches **PAGE** **-/+** **[MENU]**. Les numéros des pistes ou rangs de playlist assignés à chaque page sont les suivants.

Page	Numéros de piste ou rangs de playlist assignés
P1	1-12
P2	13-24
P3	25-36
P4	37-48
P5	49-60
P6	61-72
P7	73-84
P8	85-96

### ⑦ Compteur de temps

Pour la piste actuelle, il affiche le temps écoulé depuis le début ou le temps restant jusqu'à la fin (heures : minutes : secondes).

Pressez et maintenez le bouton **LOAD** quand l'écran d'accueil est ouvert pour faire alterner l'affichage entre temps écoulé depuis le début et temps restant jusqu'à la fin.

### NOTE

*Ce réglage (qu'il s'agisse du temps écoulé ou du temps restant) est conservé même après extinction.*

### ⑧ Barre de temps



Cette barre affiche la position actuelle de la tête de lecture. Ce qui s'affiche dépend du mode d'affichage du compteur de temps.

Mode d'affichage du compteur de temps	Signification	Affichage de la barre
Temps écoulé depuis le début de la piste	Position de lecture actuelle par rapport à la durée de la piste	S'allonge de gauche à droite
Temps restant jusqu'à la fin de la piste		Se réduit de gauche à droite

### ⑨ Indicateurs de niveau

Affichent les niveaux de lecture.

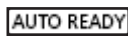

### ⑩ Statut Auto Ready

Icône	Signification
	Quand la fonction Auto Ready est activée, cette icône est blanche.
	Quand la fonction Auto Ready est désactivée, cette icône est éteinte.

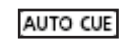
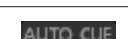
### ⑪ Statut Auto Cue

Icône	Signification
	Quand la fonction Auto Cue est activée, cette icône est blanche.
	Quand la fonction Auto Cue est désactivée, cette icône est éteinte.

### ⑫ Statut de lecture incrémentielle

Icône	Signification
	Quand la lecture incrémentielle est activée, cette icône est blanche.
	Quand la lecture incrémentielle est désactivée, cette icône est éteinte.

## Écran Menu

Quand l'écran d'accueil est ouvert, pressez en même temps les touches **PAGE [MENU] – et +** pour ouvrir l'écran Menu. Vous pouvez changer et confirmer les réglages de lecture directe (instantanée) sur le SS-R250S/SS-CDR250N.

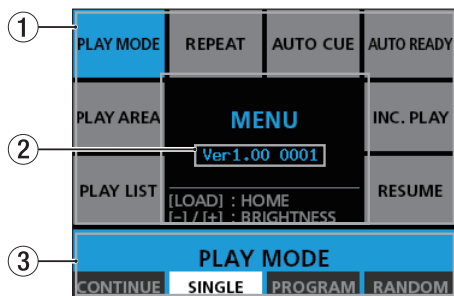

PLAY MODE (mode de lecture) est sélectionné

### ① Options du menu

Quand l'écran Menu est ouvert, ces options remplacent les informations de lecture instantanée de l'écran d'accueil. Les options de menu assignées aux touches **1-6** et **11-12** sont les suivantes.

Touche	Option de menu	Fonction
1	PLAY MODE	Réglage du mode de lecture
2	REPEAT	Réglage de la fonction de lecture en boucle
3	AUTO CUE	Réglage de la fonction Auto Cue
4	AUTO READY	Réglage de la fonction Auto Ready
5	INC. PLAY	Réglage de la lecture incrémentielle
6	RESUME	Réglage de la reprise de lecture
11	PLAY LIST	Sélection de playlist
12	PLAY AREA	Réglage de la zone de lecture

### ② Version du système

Affiche la version du firmware de cette unité.

### ③ Zone de réglage de l'option de menu

Affiche le réglage actuel de l'option de menu sélectionnée. Les choix associés aux touches **7-10** sont affichés.

## Opérations en écran Menu

Vous pouvez faire les opérations suivantes dans cet écran.

### ■ Sélection d'une option :

Pressez la touche de l'option de menu correspondante. L'option sélectionnée apparaît en bleu.

### ■ Confirmation/changement d'un réglage :

Le réglage actuel de l'option de menu sélectionnée apparaît en blanc dans la zone de sélection du bas. Pour changer le réglage, pressez la touche (**7-10**) correspondant au réglage voulu.

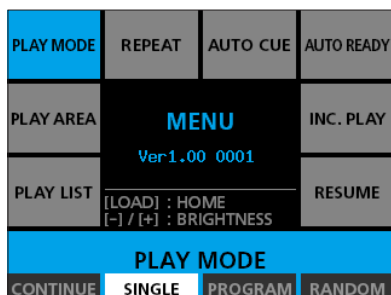

PLAY MODE (mode de lecture) est sélectionné

Si **PLAYLIST** est sélectionné, l'affichage prend toutefois l'aspect suivant. Pressez la touche **7 (CHANGE)** pour ouvrir l'écran de sélection de playlist.

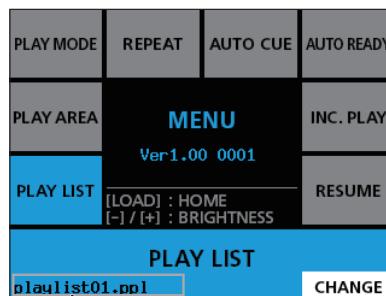

Nom de la playlist actuelle

Dans l'écran de sélection de playlist, une liste de playlists apparaît à la place des informations de lecture instantanée de l'écran d'accueil.

La playlist sélectionnée est en bleu, et la playlist actuelle est encadrée en bleu.

Pressez une touche **1-12** pour sélectionner une playlist et pressez la touche **LOAD [TIME DISPLAY]** pour faire de la playlist sélectionnée la playlist actuelle et revenir à l'écran d'accueil.

Utilisez les touches **PAGE [MENU] – et +** pour changer de page s'il y a plus de 12 playlists.

Nom de la playlist sélectionnée

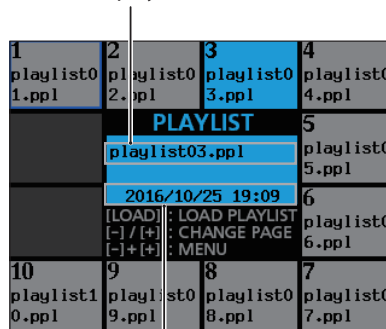

Date de sauvegarde de la playlist sélectionnée

Exemple avec 10 playlists

### NOTE

*Les playlists sont affichées selon l'ordre dans lequel elles sont gérées sur le SS-R250S/SS-CDR250. Leur ordre d'affichage ne peut pas être changé.*

### ■ Retour à l'écran d'accueil :

Quand l'écran Menu est ouvert, pressez la touche **LOAD [TIME DISPLAY]**. Vous pouvez aussi pressez en même temps les touches **PAGE [MENU] – et +** pour revenir à l'écran d'accueil. Même quand l'écran de sélection de playlist est ouvert, vous pouvez pressez en même temps les touches **PAGE [MENU] – et +** pour revenir à l'écran d'accueil.



## Réglage de la luminosité de l'écran

Vous pouvez si nécessaire régler la luminosité de l'écran. Quand l'écran Menu est ouvert, utilisez les touches **PAGE [MENU]** – et + pour régler la luminosité de l'écran.

### NOTE

Le réglage de luminosité de l'écran est conservé même après extinction de l'unité.

## Vérification de la durée de fonctionnement

Quand l'écran Menu est ouvert, tout en pressant la touche **LOAD [TIME DISPLAY]**, pressez la touche **STOP** pour ouvrir une fenêtre locale de message comme celle ci-dessous, indiquant le temps depuis lequel fonctionne (est allumée) l'unité.

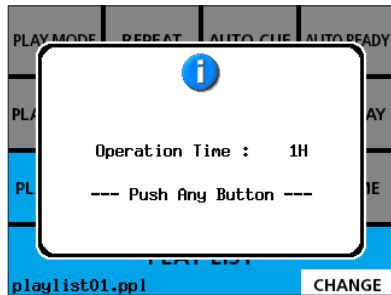

Pressez n'importe quelle touche pour fermer la fenêtre de message.

## Faire les branchements

Raccordez le connecteur **RS-232C** de l'arrière de cette unité au connecteur **RS-232C** du SS-R250S/SS-CDR250N à l'aide du câble de connexion RS-232C fourni.

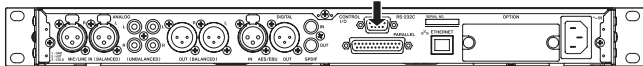
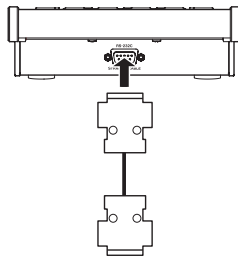

### ATTENTION

Éteignez toujours le SS-R250N/SS-CDR250N avant de brancher ou de débrancher le câble. Brancher le câble avec l'unité sous tension pourrait endommager cette dernière.

## Faire les réglages de communication sur l'unité connectée

Pour utiliser cette unité, les réglages de communication suivants doivent être faits sur l'unité connectée.

### ■ En cas de connexion à un SS-R250S/SS-CDR250N

1. Pressez la touche **MENU [JOG]** sur le SS-R250N/SS-CDR250N pour ouvrir l'écran Menu.
2. Sélectionnez le paramètre RS-232C en page REMOTE pour ouvrir l'écran RS-232C.

```
RS-232C      << >>:MOVE Cursor
BAUD RATE    57600bps
PARITY BIT   NON
STOP BIT     1
DATA LENGTH  8bit
```

3. Réglez les paramètres de l'écran RS-232C sur les valeurs suivantes.

Paramètre de l'écran RS-232C	Option
BAUD RATE	57600 bps
PARITY BIT	NON
STOP BIT	1
DATA LENGTH	8

4. Une fois les réglages de tous les paramètres terminés, pressez la touche **HOME/DISPLAY** sur le SS-R250N/SS-CDR250N pour revenir à l'écran d'accueil.

## Messages

Voici une liste des messages qui peuvent apparaître.

Référez-vous à cette liste si un de ces messages apparaît sur le RC-SS150 et si vous voulez en connaître la signification ou choisir une réponse appropriée.

Message	Signification et réponse
Cannot Change Now Currently Playing.	Ce paramètre ne peut pas être changé durant la lecture.
Cannot Change Now Currently Recording.	Ce paramètre ne peut pas être changé durant l'enregistrement.
Cannot use Flash Load and Playback. Playlist has no tracks.	Comme aucune piste n'a été ajoutée à la playlist, le préchargement et la lecture ne sont pas possibles.
Cannot use Flash Load and Direct Play in Random playback mode.	Le préchargement et la lecture directe ne peuvent pas être employés en mode de lecture aléatoire.
Communication is not available. Cannot communicate with Main Unit.	Cette unité ne peut pas communiquer avec l'unité connectée. Vérifiez les réglages de communication sur l'unité connectée Vérifiez la connexion avec l'unité connectée.
Flash Loading ...	Les données de lancement instantané sont en cours de préchargement.
Loading Playlist ...	Une playlist est en cours de chargement.
Operation failed.	L'opération n'a pas pu être effectuée pour une raison quelconque.

## Caractéristiques générales

### Tension d'alimentation électrique

CC 12 V (fournie par le SS-R250S/SS-CDR250N)

### Consommation électrique

1,30 W ou moins

### Dimensions

176 x 59 x 215 mm (largeur x hauteur x profondeur)

### Poids

1,1 kg

### Plage de température de fonctionnement

5-35 °C

### ■ Connexion (port série RS-232C)

Connecteur : D-sub 9 broches  
(femelle, filetage en pouces)

Câble de connexion : Câble droit D-sub 9 broches  
(15 m ou moins)

Débit de transmission : 57 600 bit/s

Bits de données : 8 bits

Parité : Aucune

Bit d'arrêt : 1

Pas de contrôle de flux

N° de broche	Nom du signal
1	NC
2	TxD (transmission de données)
3	RxD (réception de données)
4	NC
5	Masse
6	NC
7	NC
8	NC
9	Alimentation +12 V

## Dessins avec cotes

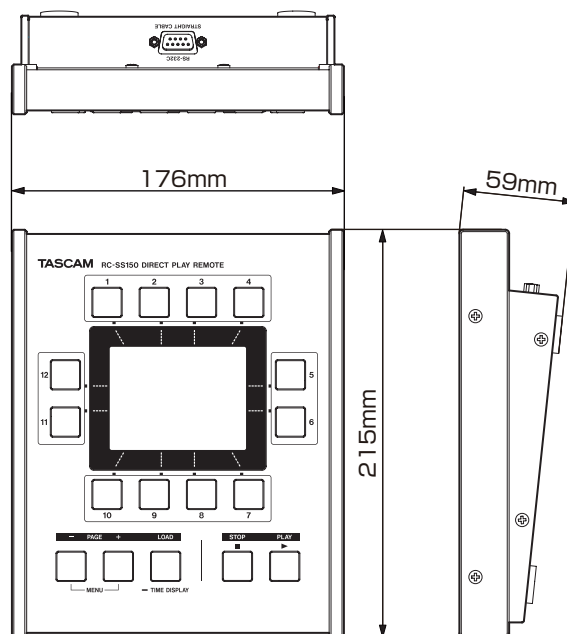

- Les illustrations de ce mode d'emploi peuvent partiellement différer du produit réel.
- Caractéristiques et apparence peuvent être changées sans préavis en vue d'améliorer le produit.

# MANUAL DE INSTRUCCIONES

## PRECAUCIONES IMPORTANTES DE SEGURIDAD

Para EE.UU.

### PARA EL USUARIO

Se ha verificado que este aparato cumple con los límites establecidos para las unidades digitales de clase B, de acuerdo a lo indicado en la sección 15 de las normas FCC. Esos límites han sido diseñados para ofrecer una protección razonable contra las interferencias molestas en una instalación no profesional. Este aparato genera, usa y puede irradiar energía de radiofrecuencias y, si no es instalado y usado de acuerdo a este manual de instrucciones, puede producir interferencias molestas en las comunicaciones de radio. No obstante, tampoco hay garantías de que no se produzcan ese tipo de interferencias en una instalación concreta. Si este aparato produce interferencias molestas en la recepción de la radio o TV (lo que puede determinar encendiendo y apagando el aparato), el usuario será el responsable de tratar de corregirlas usando una o más de las siguientes medidas.

- Reorientar o reubicar la antena receptora.
- Aumentar la separación entre este aparato y el receptor.
- Conectar este aparato a una salida de corriente o regleta diferente a la que esté conectado el receptor.
- Consultar a su distribuidor o a un técnico especialista en radio/TV para que le ayuden.

### PRECAUCIÓN

Cualquier cambio o modificación en este aparato no aprobado expresamente y por escrito por TEAC CORPORATION podrá anular la autorización del usuario a usar dicho aparato.

### Declaración de conformidad

Referencia : RC-SS150  
Marca : TASCAM  
Responsable : TEAC AMERICA, INC.  
Dirección : 1834 Gage Road, Montebello, California, U.S.A.  
Teléfono : 1-323-726-0303



Este dispositivo cumple con lo indicado en la sección 15 de las normas FCC y su funcionamiento está sujeto a las dos condiciones siguientes: (1) este aparato no debe producir interferencias molestas, y (2) este aparato debe aceptar cualquier interferencia que reciba, incluso aquellas que produzcan un funcionamiento no deseado.



Este aparato cumple con todo lo especificado en las Directivas Europeas y otras Regulaciones de la Comisión Europea.

### Información de marca CE

EN55103-2

a) Entorno electromagnético aplicable: E1, E2, E3, E4

## INSTRUCCIONES IMPORTANTES DE SEGURIDAD

- Lea estas instrucciones.
- Conserve estas instrucciones.
- Cumpla con lo indicado en los avisos.
- Siga todas las instrucciones.
- No utilice este aparato cerca del agua.
- Límpielo solo con un trapo seco.
- No bloquee ninguna de las ranuras de ventilación. Instale este aparato de acuerdo con las instrucciones del fabricante.
- No instale este aparato cerca de fuentes de calor como radiadores, calentadores, hornos u otros aparatos (incluyendo amplificadores) que produzcan calor.
- No elimine el sistema de seguridad que supone el enchufe polarizado o con toma de tierra. Un enchufe polarizado tiene dos bornes, uno más ancho que el otro. Uno con toma de tierra tiene dos bornes iguales y una tercera lámina para la conexión a tierra. El borne ancho o la lámina se incluyen para su seguridad. Si el enchufe que venga con la unidad no encaja en su salida de corriente, haga que un electricista cambie su salida anticuada.
- Evite que el cable de corriente quede de forma que pueda ser pisado o quedar retorcido o aplastado, especialmente en los enchufes, receptáculos o en el punto en el que salen del aparato.
- Use solo accesorios / complementos especificados por el fabricante.
- Utilice este aparato solo con un soporte, trípode o bastidor especificado por el fabricante o que se venda con el propio aparato. Cuando utilice un bastidor con ruedas, tenga cuidado al mover la combinación de aparato/bastidor para evitar que vuelque y puedan producirse daños.
- Desconecte este aparato de la corriente durante las tormentas eléctricas o cuando no lo vaya a usar durante un periodo de tiempo largo.
- Dirija cualquier posible reparación solo al servicio técnico oficial. Este aparato deberá ser reparado si se ha dañado de alguna forma, como por ejemplo si el cable de corriente o el enchufe están rotos, si ha sido derramado algún líquido sobre la unidad o algún objeto ha sido introducido en ella, si el aparato ha quedado expuesto a la lluvia o la humedad, si no funciona normalmente o si se le ha caído al suelo en algún momento.



- Este aparato recibe corriente nominal no operativa de la salida de corriente AC aun cuando su interruptor POWER o STANDBY/ON no esté en la posición ON.
- Dado que el cable de alimentación es el sistema de desconexión de esta unidad debe ubicarla de forma que siempre pueda acceder a él.
- Tenga cuidado al usar auriculares de cualquier tipo con este aparato dado que una presión sonora excesiva en los auriculares puede producirle daños auditivos.
- Si detecta cualquier tipo de problema mientras utiliza este aparato, póngase en contacto con TEAC para informar de ello y hacer que la unidad sea revisada o reparada. No utilice de nuevo la unidad hasta que no haya sido verificada/ reparada.

## PRECAUCIÓN

- No permita que este aparato quede expuesto a salpicaduras de ningún tipo.
- No coloque objetos que contengan líquidos, como jarrones, encima de este aparato.
- No instale este aparato encastrado en una librería o mueble similar.
- El aparato debe estar colocado lo suficientemente cerca de la salida de corriente como para poder acceder al enchufe en cualquier momento.
- Si este aparato utiliza pilas (incluyendo baterías fijas o recambiables), no permita que queden expuestas a la luz solar, fuego o un nivel excesivo de calor.
- **ATENCIÓN** con los productos que utilicen baterías de litio recambiables: existe el riesgo de explosión en caso de sustituir la batería por otra de un tipo incorrecto. Sustitúyala solo por una idéntica o de tipo equivalente.

### ■ Para los usuarios europeos

#### Eliminación de aparatos eléctricos y electrónicos

- (a) Nunca debe eliminar un aparato eléctrico o electrónico junto con el resto de la basura orgánica. Este tipo de aparatos deben ser depositados en los “puntos limpios” creados a tal efecto por su Ayuntamiento o por la empresa de limpieza local.
- (b) Con la correcta eliminación de los aparatos eléctricos y electrónicos estará ayudando a ahorrar valiosos recursos y evitará a la vez todos los efectos negativos potenciales tanto para la salud como para el entorno.
- (c) Una eliminación incorrecta de este tipo de aparatos junto con la basura orgánica puede producir efectos graves en el medio ambiente y en la salud a causa de la presencia de sustancias potencialmente peligrosas que pueden contener.
- (d) El símbolo del cubo de basura tachado  indica la obligación de separar los aparatos eléctricos y electrónicos del resto de la basura orgánica a la hora de eliminarlos.
- (e) Los llamados “puntos limpios” de recogida y retirada selectiva de este tipo de productos están disponibles para cualquier usuario final. Para más información acerca de la eliminación de este tipo de elementos, póngase en contacto con el departamento correspondiente de su Ayuntamiento, empresa de limpieza o recogida de basuras o con el comercio en el que adquirió este aparato.

## Contents

PRECAUCIONES IMPORTANTES DE SEGURIDAD .....	19
INSTRUCCIONES IMPORTANTES DE SEGURIDAD .....	19
Introducción.....	20
Características .....	20
Elementos incluidos .....	21
Acerca de este manual .....	21
Precauciones relativas a la ubicación y uso .....	21
Cuidado con la condensación .....	21
Limpieza de la unidad .....	21
Uso de la web global TEAC .....	21
Registro de usuario.....	21
Nombres y funciones de las partes.....	22
Panel superior.....	22
Panel trasero .....	22
Pantalla inicial.....	23
Pantalla de menú.....	24
Operaciones de la pantalla de menú .....	24
Ajuste del brillo de la pantalla .....	25
Verificación del tiempo de funcionamiento.....	25
Conexiones.....	25
Ajustes de comunicación en la unidad conectada .....	25
Mensajes.....	26
General.....	26
Esquema de dimensiones .....	26

## Introducción

Felicidades y gracias por su compra del control remoto TASCAM RC-SS150 DIRECT PLAY REMOTE.

Esta unidad de control remoto de disparo flash para los modelos SS-R250N y SS-CDR250N le ofrece un manejo muy intuitivo con una pantalla LCD a color.

Antes de empezar a utilizar esta unidad, lea detenidamente este manual para saber cómo configurar y conectar esta unidad correctamente y cómo utilizar sus funciones. Esperamos que disfrute con ella durante años.

Una vez que lo haya leído, conserve este manual a mano para cualquier consulta en el futuro. También puede descargarse este manual de instrucciones desde la página web global de TEAC (<http://teac-global.com/>).

## Características

- Manejo intuitivo gracias a su pantalla LCD a color rodeada de 12 botones de disparo flash
- La pantalla LCD le muestra los nombres de los ficheros, contadores de tiempo, medidores e nivel y estados operativos
- Puede conmutar listas, y cada una le permite tener hasta 96 entradas de fuentes de sonido (8 páginas con 12 listas en cada una)
- Pantalla LCD a color con brillo ajustable
- Botones con mínimo ruido operativo
- Robusta carcasa metálica que le garantiza una gran resistencia a largo plazo.
- La unidad puede recibir corriente desde el SS-R250N/SS-CDR250N (se incluye cable RS-232C)

---

## Elementos incluidos

---

Dentro del embalaje encontrará los siguientes elementos. Tenga cuidado de no dañar estos objetos al abrir el embalaje. Conserve la caja y las protecciones por si alguna vez necesita transportar el aparato.

Póngase en contacto con el comercio en el que adquirió la unidad si echa en falta alguno de estos elementos o si observa que alguno de ellos ha resultado dañado durante el transporte.

- Unidad principal ..... 1
- Cable de conexión RS-232C 5 m (16.4') ..... 1
- Manual de instrucciones (este documento) incluye garantía ..... 1

---

## Acerca de este manual

---

En este manual utilizamos los siguientes convencionalismos:

- Los nombres de los botones, conectores y otras partes de este aparato aparecerán en el siguiente formato: **LOAD [TIME DISPLAY]**
- Cuando hagamos referencia a información que aparezca en la pantalla de este aparato y/o de los dispositivos conectados lo mostraremos así: **OH**.
- Además también encontrará información adicional en los siguientes formatos.

### AVISO

*Son avisos y consejos relativos al uso de este aparato.*

### NOTA

*Son explicaciones sobre actuaciones para casos concretos.*

### CUIDADO

*Esto le advierte que puede dañar el equipo o perder datos si no sigue las instrucciones.*

---

## Precauciones relativas a la ubicación y uso

---

- El rango de temperaturas seguro para el uso de este aparato es entre 5–35 °C (41° y 95° F).
- Para evitar degradar la calidad del sonido o que se produzcan averías, no instale la unidad en los siguientes tipos de lugares.
  - Lugares sujetos a fuertes vibraciones o inestables
  - Cerca de ventanas o expuestos a la luz solar directa
  - Cerca de radiadores o en lugares extremadamente calurosos
  - Lugares demasiado fríos
  - Sitios mal ventilados o demasiado húmedos
  - Lugares polvorientos
- Use este aparato sobre una superficie estable.
- No coloque este aparato encima de una etapa de potencia o de otro aparato que genere mucho calor.

---

## Cuidado con la condensación

---

Si traslada la unidad de un lugar frío a uno cálido o si la usa después de un cambio fuerte de temperatura, puede producirse condensación de agua. Para evitar esto o si se produce la condensación, deje la unidad en la sala en la que la vaya a usar durante una o dos horas antes de encenderla.

---

## Limpieza de la unidad

---

Para limpiar la unidad, utilice un trapo suave y seco. No use gasolina, alcohol u otros productos similares ya que podría dañar su superficie.

Cada cinco años, póngase en contacto con el comercio en el que adquirió esta unidad o con el servicio técnico oficial TASCAM para que realicen una limpieza interna a fondo. Si la unidad no es limpiada de esta forma durante demasiado tiempo y se acumula polvo en su interior, se puede producir un incendio o avería. La limpieza siempre es más efectiva cuando se realiza antes de la temporada de lluvias. Consúltenos las tarifas de esta limpieza interna.

---

## Uso de la web global TEAC

---

Desde la web global de TEAC (<http://teac-global.com/>) podrá descargarse el Manual de instrucciones completo de esta unidad.

1. Vaya a la web global de TEAC (<http://teac-global.com/>).
2. En la sección TASCAM Downloads, haga clic en el idioma que quiera para acceder a la página de descargas en dicho idioma.

### NOTA

*Si no aparece el idioma que busca, haga clic en **Other Languages**.*

3. Haga clic en el nombre de producto en la sección "Search by Model Name" para acceder a la página de descargas de dicho producto.
4. Elija y descargue el Manual de instrucciones cuando lo necesite.

---

## Registro de usuario

---

Si usted ha adquirido este aparato en los Estados Unidos, visite la página web de TASCAM (<http://tascam.com/>) para registrarse como un usuario online.

## Nombres y funciones de las partes

### Panel superior

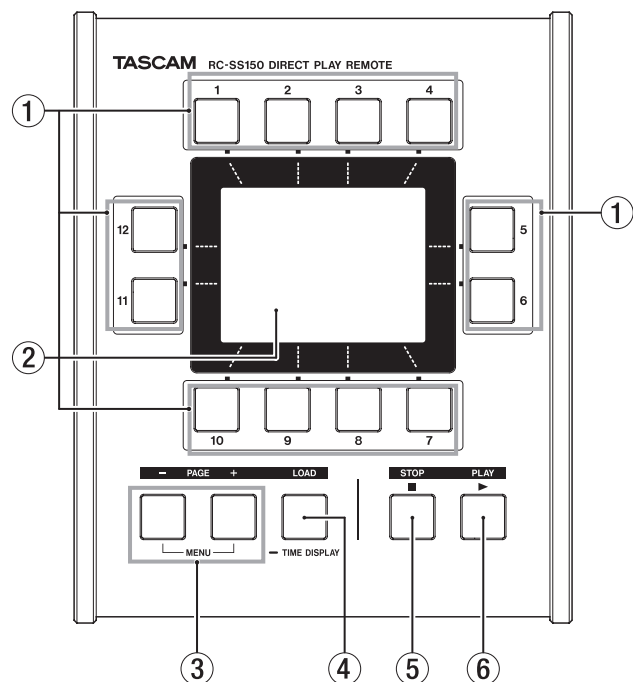

#### ① Botones 1-12 (disparo flash)

Pulse estos botones con la pantalla inicial activa para iniciar la reproducción de las pistas asignadas a ellos.

Si ha hecho una carga flash de una pista, la reproducción comenzará inmediatamente (reproducción flash).

Si no ha hecho una carga flash, la reproducción empezará de la forma habitual.

Cuando esté activa una pantalla de menú, actívelos para elegir elementos y valores de ajuste.

Cuando esté activa una pantalla de selección de playlist, actívelos para elegir playlists.

#### ② Pantalla a color

Esta pantalla TFT a color de 3,5 pulgadas tiene una resolución de 320x240. Le muestra distintos tipos de informaciones.

### NOTA

*Esta pantalla ha sido fabricada con las técnicas y procedimientos más precisos, lo que garantiza que al menos el 99.99% de sus píxeles funcionarán sin fallo. En raras ocasiones, es posible que un píxel se apague o aparezca como un punto negro o rojo, si bien eso no implica una avería.*

#### ③ Botones PAGE -/+ [MENU]

Úselos cuando esté activa la pantalla inicial para cambiar de página.

En cada página podrá asignar pistas a los botones de disparo flash. El cambiar la página también hará que cambien las pistas asignadas.

Para más detalles acerca de la asignación de pistas, vea "6 – Edición del playlist" en el Manual de instrucciones del SS-R250N/SS-CDR250N.

Pulse el botón + para acceder a la página siguiente. Cuando esté en la última página y pulse este botón volverá a la primera.

Pulse el botón - para acceder a la página anterior. Cuando esté en la primera, pulse este botón para volver a la última.

Con la pantalla inicial activa, pulse a la vez los botones - y + para acceder a la pantalla de menú.

Con la pantalla de menú activa, podrá cambiar el brillo de la pantalla a color.

Cuando esté activa la pantalla de selección de playlist, use

estos botones para cambiar la página si es que dispone de más de 12 playlists. Pulse a la vez los botones - y + para volver a la pantalla de menú.

### NOTA

*Puede usar esta unidad para controlar fuentes audio de el rango 1-96 (8 páginas con 12 en cada una) dentro de la zona de reproducción ajustada.*

#### ④ Botón LOAD [TIME DISPLAY]

Mantenga pulsado este botón cuando esté activa la pantalla inicial para realizar una carga flash si la unidad SS-R250N/SS-CDR250N está en un modo de reproducción que permita dicho tipo de carga.

Pulse este botón cuando esté activa la pantalla inicial para cambiar la indicación de tiempo entre visualizar el tiempo transcurrido desde el principio de la pista o el tiempo restante hasta el final.

Pulse este botón cuando esté activa la pantalla de selección de playlist para realizar una carga flash del playlist elegido. Cuando esté activa la pantalla de menú, pulse este botón para volver a la pantalla inicial.

#### ⑤ Botón STOP

Púselo para detener la reproducción.

#### ⑥ Botón PLAY

Púselo con la unidad parada o en espera de reproducción para poner en marcha la reproducción.

### Panel trasero

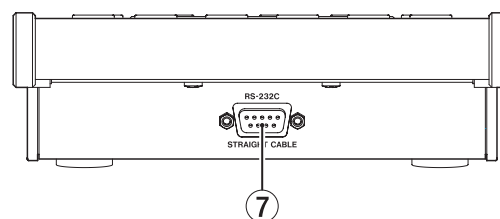

#### ⑦ Conector RS-232C

Use el cable RS-232C incluido para conectar este control remoto a una unidad SS-R250N o SS-CDR250N.

### CUIDADO

*Apague siempre la unidad SS-R250N/SS-CDR250N antes de conectar o desconectar este cable. El no hacerlo así puede producir daños en esta unidad.*

## Pantalla inicial

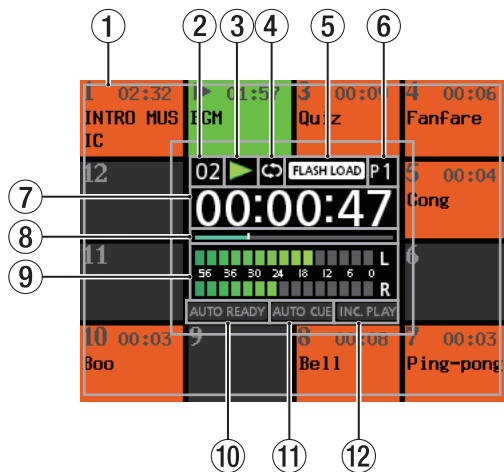

### 1 Información de disparo o reproducción flash

En la parte superior izquierda aparece el número de pista o el número dentro del playlist.

Si ha asignado una pista a un botón de disparo flash, aparecerán la longitud de la pista (horas: minutos) y el título. Si la pista ha sido cargada con el formato flash, aparecerá en naranja. En caso contrario, aparecerá en gris.

Si la pista no puede ser reproducida, aparecerá en color rojo. Cuando la pista esté en espera de reproducción, parpadeará en color naranja.

Durante la reproducción, aparecerá en color verde y el número de la pista será sustituido por un ►. Durante la reproducción, la indicación de tiempo (horas: minutos) mostrará el tiempo transcurrido desde el principio de la pista o el restante hasta el final de la pista. El tiempo visualizado aquí será el opuesto al visualizado en el contador.

### 2 Número de pista

Aquí aparece el número de pista o el número dentro del playlist de la pista que esté siendo reproducida.

### 3 Estado de transporte

Este icono muestra el estado activo del sistema de transporte.

Icono	Significado
	Reproducción
	Espera de reproducción
	Parado
	Avance rápido
	Rebobinado

### 4 Estado de repetición

Icono	Significado
	Cuando la reproducción repetida está activa, este icono aparece en blanco.
	Cuando la reproducción repetida está desactivada, este icono aparece en gris.

### 5 Estado de carga flash

Icono	Significado
	Ha activado la función de arranque flash que permite la reproducción instantánea de las pistas que haya registrado de antemano. Este icono aparece en blanco.
	La función de arranque flash está desactivada. El icono aparece apagado.

### 6 Número de página

Aquí aparece el número de página, que puede modificar usando los botones **PAGE -/+ [MENU]**. Los números de las pistas asignadas o los números de pistas dentro del playlist que aparecen en cada página son los siguientes.

Página	Nº de pista asignada o número en playlist
P1	1-12
P2	13-24
P3	25-36
P4	37-48
P5	49-60
P6	61-72
P7	73-84
P8	85-96

### 7 Contador de tiempo

Para la pista activa, esto indica el tiempo transcurrido desde el punto inicial o el tiempo restante hasta el final (horas: minutos: segundos).

Mantenga pulsado el botón de carga con la pantalla inicial activa para cambiar entre la visualización del tiempo transcurrido desde el principio o el restante hasta el final.

### NOTA

*El valor de este ajuste (tanto si es el tiempo transcurrido desde el principio como el que falta hasta el final) es conservado incluso después de apagar la unidad.*

### 8 Barra de tiempo

Aquí puede ver la posición activa de reproducción.

Lo que aparece aquí depende del modo de visualización del contador de tiempo.

Modo de visualización del contador	Significado	Indicación de la barra
Tiempo transcurrido desde el principio	Posición de reproducción activa relativa a la longitud de la pista	Aumenta de izquierda a derecha
Tiempo restante hasta el final de la pista		Disminuye de izquierda a derecha

### 9 Medidores de nivel

Le muestran el nivel de reproducción.

### 10 Estado de activación automática

Icono	Significado
	Cuando Auto Ready esté ajustado a ON, este icono aparecerá en blanco.
	Cuando esta función esté ajustada a OFF, este icono estará apagado.

### 11 Estado de escucha o cue automático

Icono	Significado
	Cuando Auto Cue esté ajustado a ON, este icono aparecerá en blanco.
	Cuando esta función esté ajustada a OFF, este icono estará apagado.

### 12 Estado de reproducción consecutiva

Icono	Significado
	Cuando esta función esté ajustada a ON, este icono aparecerá en blanco.
	Cuando esta función esté ajustada a OFF, este icono estará apagado.

## Pantalla de menú

Con la pantalla inicial activa, pulse a la vez los botones **PAGE [MENU]** – y + para acceder a la pantalla de menú. Puede confirmar y modificar los ajustes relativos al inicio de la reproducción directa (flash) del SS-R250N/SS-CDR250N.

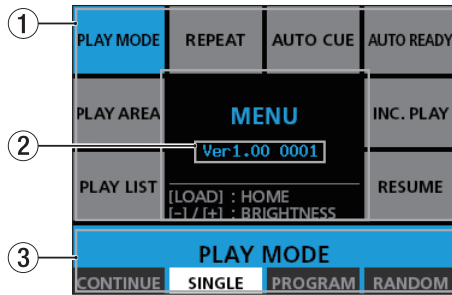

PLAY MODE seleccionado

### ① Elementos de menú

Cuando esté activa la pantalla de menú, los elementos de menú sustituirán a la información de reproducción flash de la pantalla inicial. Los elementos de menú asignados a los botones **1-6** y **11-12** son los siguientes.

Botón	Elemento	Función
1	PLAY MODE	Modo de reproducción
2	REPEAT	Modo de reproducción repetida
3	AUTO CUE	Escucha (Cue) automática
4	AUTO READY	Activación automática
5	INC. PLAY	Reproducción consecutiva
6	RESUME	Continuación de reproducción
11	PLAY LIST	Selección de playlist
12	PLAY AREA	Zona de reproducción

### ② Versión de sistema

Muestra la versión de firmware de sistema de la unidad.

### ③ Zona de selección de elemento de menú

Muestra la opción ajustada para el elemento de menú elegido. Podrá ver las opciones asignadas a los botones **7-10**.

## Operaciones de la pantalla de menú

En esta pantalla podrá realizar los ajustes siguientes.

#### ■ Selección de un elemento:

Pulse el botón del elemento de menú correspondiente. El elemento elegido aparecerá en color azul.

#### ■ Confirmación/cambio de un ajuste:

El ajuste activo del elemento de menú elegido aparecerá en blanco en la zona de selección de elemento de menú. Para cambiar el ajuste, pulse un botón (**7-10**) para una selección de elemento de menú.

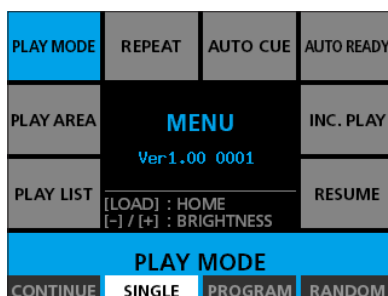

PLAY MODE seleccionado

No obstante, si ha seleccionado **PLAY LIST**, esta zona tendrá el siguiente aspecto. Pulse el botón **7 (CHANGE)** para acceder a la pantalla de selección de playlist.

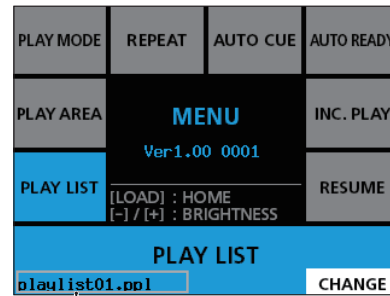

Nombre del playlist activo

En esta pantalla de selección playlist, podrá ver un listado de playlists en lugar de los elementos de información de reproducción flash de la pantalla inicial. El playlist seleccionado aparecerá en azul y el playlist activo aparecerá en un recuadro azul. Pulse el botón **1-12** para elegir un playlist y pulse el botón **LOAD [TIME DISPLAY]** para hacer que el playlist seleccionado pase a ser el activo y volver a la pantalla inicial. Use los botones **PAGE [MENU]** – y + para cambiar de página si hay más de 12 playlists.

Nombre del playlist elegido

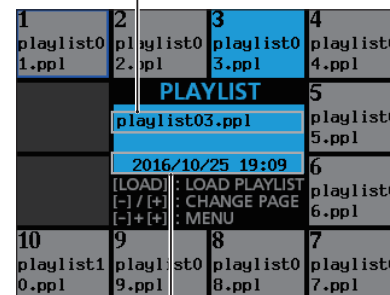

Fecha de almacenamiento del playlist elegido

Ejemplo con 10 playlists

### NOTA

Los *playlist* son visualizados en el orden en el que son gestionados en la unidad SS-R250N/SS-CDR250N. Este orden no puede ser modificado.

#### ■ Retorno a la pantalla inicial:

Cuando esté activa la pantalla de menú, pulse el botón **LOAD [TIME DISPLAY]**. También puede pulsar a la vez los botones **PAGE [MENU]** – y + para volver a esta pantalla inicial. Incluso cuando esté activa la pantalla de selección de playlist, puede pulsar a la vez los botones **PAGE [MENU]** – y + para volver a la pantalla inicial.



## Ajuste del brillo de la pantalla

Puede ajustar el brillo de la pantalla como crea conveniente. Con la pantalla de menú activa, use los botones **PAGE [MENU]** – y + para ajustar el brillo de la pantalla.

### NOTA

El ajuste de brillo de la pantalla queda memorizado después de apagar la unidad.

## Verificación del tiempo de funcionamiento

Con la pantalla de menú activa, mientras pulsa el botón **LOAD [TIME DISPLAY]**, pulse el botón **STOP** para hacer que aparezca un mensaje desplegable como el que le mostramos abajo que le indica el tiempo de funcionamiento (encendido) de la unidad.

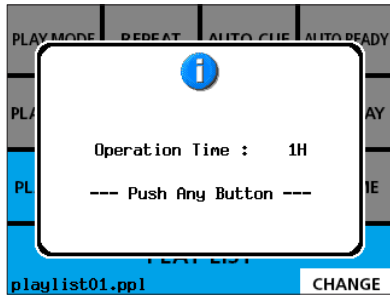

Pulse cualquier botón para cerrar este mensaje.

## Conexiones

Conecte la toma **RS-232C** del panel trasero de la unidad a la toma **RS-232C** de la unidad SS-R250N/SS-CDR250N por medio del cable de conexión RS-232C incluido.

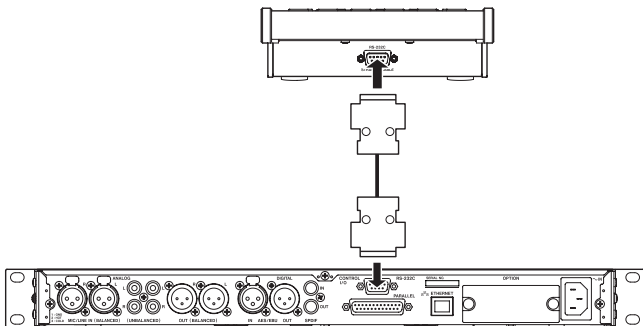

### CUIDADO

Apague siempre el SS-R250N/SS-CDR250N antes de conectar o desconectar el cable. El conectar el cable con la unidad encendida puede hacer que resulte dañada.

## Ajustes de comunicación en la unidad conectada

Para usar esta unidad deberá realizar los ajustes de comunicación siguientes en la unidad conectada.

### ■ Cuando esté conectada a un SS-R250N/SS-CDR250N

1. Pulse el botón **MENU [JOG]** en el SS-R250N/SS-CDR250N para acceder a la pantalla de menú.
2. Elija el elemento **RS-232C** en la página **REMOTE** para acceder a la pantalla **RS-232C**.



3. Ajuste los elementos de la pantalla **RS-232C** a los valores siguientes.

Elemento de la pantalla RS-232C	Opción
BAUD RATE	57600 bps
PARITY BIT	NON
STOP BIT	1
DATA LENGTH	8

4. Una vez que haya realizado los ajustes en todos los elementos, pulse el botón **HOME/DISPLAY** en el SS-R250N/SS-CDR250N para volver a la pantalla inicial.

## Mensajes

A continuación le mostramos los distintos mensajes desplegados que pueden aparecer. Consulte este listado si aparece uno de estos mensajes desplegados en el RC-SS150 y quiere saber su significado o determinar lo que debe hacer.

Mensaje	Significado y respuesta
Cannot Change Now Currently Playing.	Este elemento no puede ser modificado durante la reproducción.
Cannot Change Now Currently Recording.	Este elemento no puede ser modificado durante la grabación.
Cannot use Flash Load and Playback. Playlist has no tracks.	Dado que no ha sido añadida ninguna pista al playlist, no es posible la carga ni la reproducción instantánea (flash).
Cannot use Flash Load and Direct Play in Random playback mode.	No puede usar la carga flash y la reproducción directa en el modo de reproducción aleatorio.
Communication is not available. Cannot communicate with Main Unit.	Esta unidad no puede comunicarse con la unidad conectada. Verifique los ajustes de comunicación en la unidad conectada. Compruebe la conexión con la unidad conectada.
Flash Loading ...	Los datos de disparo inmediato están siendo cargados.
Loading Playlist ...	Un playlist está siendo cargado.
Operation failed.	La operación no puede ser ejecutada por algún motivo.

## General

### Voltaje de fuente de alimentación

12 V CC (recibidos desde la unidad SS-R250N/SS-CDR250N)

### Consumo

1.30W o inferior

### Dimensiones

176 x 59 x 215 mm (anchura x altura x profundidad)

### Peso

1.1 kg

### Rango de temperaturas de funcionamiento

5–35° C/41–95° F

### ■ Conexión (puerto serie RS-232C)

Conector: 9 puntas sub D (hembra, standard)

Cable de conexión: cable recto de 9 puntas sub D (15 m o inferior)

Velocidad transmisión: 57600 bps

Bits de datos: 8 bits

Paridad: Ninguna

Bit de parada: 1

Control de no-flujo

Número punta	Nombre de señal
1	NC
2	TxD
3	RxD
4	NC
5	Masa
6	NC
7	NC
8	NC
9	Alimentación +12V

## Esquema de dimensiones

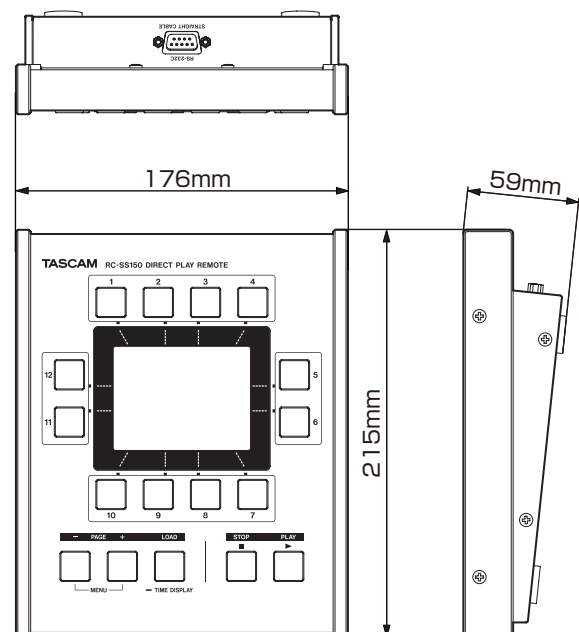

- Las ilustraciones y otras imágenes mostradas aquí pueden variar con respecto a las del aparato real.
- De cara a mejoras en el producto, tanto las especificaciones como el aspecto exterior están sujetos a cambios sin previo aviso.

# BEDIENUNGSANLEITUNG

## Wichtige Hinweise zu Ihrer Sicherheit

- Diese Anleitung ist Teil des Geräts. Bewahren Sie sie gut auf und geben Sie das Gerät nur mit dieser Anleitung weiter.
- Lesen Sie diese Anleitung, um das Gerät fehlerfrei nutzen zu können und sich vor eventuellen Restgefahren zu schützen.
- Beachten Sie alle Warnhinweise. Neben den hier aufgeführten allgemeinen Sicherheitshinweisen sind möglicherweise weitere Warnungen an entsprechenden Stellen dieses Handbuchs aufgeführt.
- Lassen Sie Wartungsarbeiten und Reparaturen nur von einem Tascam-Servicecenter ausführen. Bringen Sie das Gerät zu einem Tascam-Servicecenter, wenn es Regen oder Feuchtigkeit ausgesetzt war, wenn Flüssigkeit oder Fremdkörper hinein gelangt sind, wenn es heruntergefallen ist oder nicht normal funktioniert. Benutzen Sie das Gerät nicht mehr, bis es repariert wurde.

### Bestimmungsgemäße Verwendung

Das Gerät ist für die Verwendung in trockenen Räumen (nicht unter freiem Himmel) ausgelegt. Benutzen Sie es nur zu dem Zweck und auf die Weise, wie in dieser Anleitung beschrieben.

## ⚠ VORSICHT

### Kurzschluss oder Brand

- Stellen Sie das Gerät immer so auf, dass es nicht nass werden kann. Setzen Sie das Gerät niemals Regen, hoher Luftfeuchte oder anderen Flüssigkeiten aus.
- Stellen Sie keine mit Flüssigkeit gefüllten Behälter (Vasen, Kaffeetassen usw.) auf das Gerät.
- Reinigen Sie das Gerät nur mit einem trockenen Tuch.

### Überhitzung

- Versperren Sie niemals vorhandene Lüftungsöffnungen.
- Stellen Sie das Gerät nicht in der Nähe von Hitze abstrahlenden Geräten (Heizlüfter, Öfen, Verstärker usw.) auf.
- Stellen Sie dieses Gerät nicht an einem räumlich beengten Ort ohne Luftzirkulation auf.

### Falsches Zubehör

- Verwenden Sie nur Zubehör oder Zubehörtteile, die der Hersteller empfiehlt.
- Verwenden Sie nur Wagen, Ständer, Stative, Halter oder Tische, die vom Hersteller empfohlen oder mit dem Gerät verkauft werden.



### Hörschäden

- Denken Sie immer daran: Hohe Lautstärkepegel können schon nach kurzer Zeit Ihr Gehör schädigen.

### Information zur CE-Kennzeichnung

Erfüllt die Anforderungen von EN 55103-2

Ausgelegt für die folgende elektromagnetische Umgebung:  
E1, E2, E3, E4

### Informationen zur elektromagnetischen Verträglichkeit

Dieses Gerät wurde auf die Einhaltung der Grenzwerte gemäß der EMV-Richtlinie 2014/30/EU der Europäischen Gemeinschaft hin geprüft. Diese Grenzwerte stellen einen angemessenen Schutz gegen schädliche Funkstörungen innerhalb von Wohngebäuden sicher. Dieses Gerät arbeitet mit Hochfrequenzenergie, die ausgestrahlt werden kann, und kann bei unsachgemäßer, nicht der Anleitung des Herstellers entsprechender Installation und Verwendung Störungen des Rundfunkempfangs verursachen. Es gibt jedoch keine Garantie, dass in einer bestimmten Installation keine Störungen auftreten. Falls das Gerät nachweislich Störungen des Radio- oder Fernsehempfangs verursacht, was sich durch Aus- und Einschalten des Geräts überprüfen lässt, ergreifen Sie eine oder mehrere der folgenden Maßnahmen:

- Richten Sie die Empfangsantenne neu aus, oder stellen Sie sie an einem anderen Ort auf.
- Vergrößern Sie den Abstand zwischen dem Gerät und dem Empfänger.
- Schließen Sie das Gerät an eine Steckdose an, die mit einem anderen Stromkreis verbunden ist als die Steckdose des Empfängers.
- Wenden Sie sich an Ihren Händler oder einen Fachmann für Rundfunk- und Fernsehtechnik.

### Wichtiger Hinweis

Änderungen oder Modifikationen am Gerät, die nicht ausdrücklich von der TEAC Corporation geprüft und genehmigt worden sind, können zum Erlöschen der Betriebserlaubnis führen.

### Angaben zur Umweltverträglichkeit und zur Entsorgung

#### Entsorgung von Altgeräten

Wenn ein Symbol einer durchgestrichenen Mülltonne auf einem Produkt, der Verpackung und/oder der begleitenden Dokumentation angebracht ist, unterliegt dieses Produkt den europäischen Richtlinien 2012/19/EU und/oder 2006/66/EG sowie nationalen Gesetzen zur Umsetzung dieser Richtlinien.



Richtlinien und Gesetze schreiben vor, dass Elektro- und Elektronik-Altgeräte nicht in den Hausmüll (Restmüll) gelangen dürfen. Um die fachgerechte Entsorgung, Aufbereitung und Wiederverwertung sicherzustellen, sind Sie verpflichtet, Altgeräte über staatlich dafür vorgesehene Stellen zu entsorgen.

Durch die ordnungsgemäße Entsorgung solcher Geräte leisten Sie einen Beitrag zur Einsparung wertvoller Rohstoffe und verhindern potenziell schädliche Auswirkungen auf die menschliche Gesundheit und die Umwelt, die durch falsche Abfallentsorgung entstehen können. Die Entsorgung ist für Sie kostenlos.

Weitere Informationen zur Wertstoffsammlung und Wiederverwertung von Altgeräten erhalten Sie bei Ihrer Stadtverwaltung, dem für Sie zuständigen Abfallentsorgungsunternehmen oder der Verkaufsstelle, bei der Sie das Produkt erworben haben.

Dieses Produkt entspricht den geltenden EU-Richtlinien sowie den nationalen Gesetzen zur Umsetzung dieser Richtlinien.



---

## Inhaltsverzeichnis

---

Wichtige Hinweise zu Ihrer Sicherheit .....	27
Bevor Sie beginnen.....	28
Hauptmerkmale.....	28
Auspacken/Lieferumfang.....	28
Hinweise zur Benutzung dieses Handbuchs .....	29
Vorsichtsmaßnahmen beim Aufstellen des Geräts.....	29
Kondensation vermeiden.....	29
Das Gerät reinigen .....	29
Die globale TEAC-Website nutzen .....	29
Die Produktbestandteile und ihre Funktionen .....	30
Geräteoberseite .....	30
Geräterückseite .....	30
Die Hauptseite auf dem Display .....	31
Das Menü im Überblick.....	32
Grundsätzliches zur Bedienung des Menüs .....	32
Die Helligkeit des Displays anpassen.....	33
Die Gesamtbetriebszeit anzeigen.....	33
Kabelverbindungen herstellen .....	33
Kommunikationsparameter auf dem zu steuernden Gerät einstellen.....	33
Displaymeldungen .....	34
Technische Daten.....	34
Maßzeichnung.....	34

---

## Bevor Sie beginnen

---

Vielen Dank, dass Sie sich für die Direktwiedergabe-Fernbedienung RC-SS150 von Tascam entschieden haben.

Durch ihr LC-Farbdisplay erlaubt diese Fernbedienung die intuitive Bedienung der Recorder-Modelle SS-R250N und SS-CDR250N.

Bevor Sie die Fernbedienung benutzen, lesen Sie sich diese Anleitung bitte aufmerksam durch. Nur so ist sichergestellt, dass Sie die Fernbedienung richtig bedienen und Ihnen keine der eingebauten Funktionen entgeht. Wir hoffen, dass Ihnen das Gerät viele Jahre lang zuverlässige Dienste leisten wird.

Bitte bewahren Sie diese Anleitung gut auf, damit Sie bei Bedarf jederzeit darauf zurückgreifen können. Eine digitale Version des Handbuchs steht auf unserer Website (<http://tascam.eu/de>) zum Download bereit.

---

## Hauptmerkmale

---

- Intuitive Bedienung durch 12 Sofortstarttasten, die um ein Farbdisplay herum angeordnet sind
- Farbdisplay für Dateinamen, Laufzeitanzeigen, Pegelanzeigen und Betriebszustand
- Wiedergabelisten mit jeweils bis zu 96 Einträgen für abspielbare Titel (8 Seiten mit je 12 Einträgen)
- Anpassbare Display-Helligkeit
- Geräuscharme Tasten
- Solide Konstruktion mit Metallgehäuse, geeignet für Dauerbetrieb
- Stromversorgung über SS-R250N/SS-CDR250N möglich (RS-232C-Verbindungskabel wird mitgeliefert)

---

## Auspacken/Lieferumfang

---

Zum Lieferumfang dieses Produkts gehören die unten aufgeführten Bestandteile.

Achten Sie beim Öffnen der Verpackung darauf, dass Sie nichts beschädigen. Bewahren Sie das Verpackungsmaterial für einen eventuellen zukünftigen Transport auf.

Sollte etwas fehlen oder auf dem Transport beschädigt worden sein, wenden Sie sich bitte an Ihren Händler.

- RC-SS150..... 1
- RS-232C-Verbindungskabel (5 m)..... 1
- Benutzerhandbuch (das vorliegende Dokument)  
einschließlich Garantiehinweis..... 1

---

## Hinweise zur Benutzung dieses Handbuchs

---

In diesem Handbuch verwenden wir die folgenden Schriftbilder und Schreibweisen:

- Tasten, Buchsen und andere Bedienelemente auf diesem oder einem der angeschlossenen Geräte kennzeichnen wir wie folgt mit fett gesetzten Großbuchstaben:  
**LOAD [TIME DISPLAY]**
- Text, der auf dem Display dieses oder eines der angeschlossenen Geräte erscheint, ist durch folgende Schriftart gekennzeichnet: **OH**.
- Ergänzende Informationen oder wichtige Hinweise sind wie folgt gekennzeichnet:

### **Tipp**

*Nützliche Praxistipps.*

### **Anmerkung**

*Ergänzende Erklärungen und Hinweise zu besonderen Situationen.*

### **Wichtig**

*Besonderheiten, die bei Nichtbeachtung zu Sachschäden, Datenverlust oder unerwartetem Verhalten des Geräts führen können.*

### **VORSICHT**

*Wenn Sie so gekennzeichnete Hinweise nicht beachten, besteht die Gefahr von leichten bis mittelschweren Verletzungen (beispielsweise Hörschäden).*

---

## Vorsichtsmaßnahmen beim Aufstellen des Geräts

---

- Der zulässige Betriebstemperaturbereich für dieses Gerät liegt zwischen 5 °C und 35 °C.
- Stellen Sie das Gerät nicht an den im Folgenden bezeichneten Orten auf. Andernfalls kann es zu Fehlfunktionen kommen.
  - Orte, die starken Erschütterungen ausgesetzt sind oder die instabil sind,
  - Orte mit direkter Sonneneinstrahlung (z. B. Fenster),
  - in der Nähe von Heizgeräten oder an anderen Orten, an denen hohe Temperaturen herrschen,
  - wenn die Temperatur unter dem Gefrierpunkt liegt,
  - Orte mit schlechter Belüftung oder hoher Luftfeuchte,
  - Orte mit hoher Staubkonzentration,
- Stellen Sie das Gerät auf eine feste, ebene Oberfläche.
- Stellen Sie das Gerät nicht auf einen Leistungsverstärker oder andere Geräte, die Wärme abgeben.

---

## Kondensation vermeiden

---

Wenn Sie das Gerät aus einer kalten Umgebung in eine warme Umgebung bringen, in einem schnell beheizbaren Raum einsetzen oder anderen plötzlichen Temperaturschwankungen aussetzen, besteht die Gefahr, dass sich Kondenswasser bildet. Um dies zu vermeiden, lassen Sie das Gerät ein bis zwei Stunden stehen, bevor Sie es einschalten.

---

## Das Gerät reinigen

---

Verwenden Sie zum Reinigen des Geräts ein trockenes, weiches Tuch. Verwenden Sie zum Reinigen niemals getränkte Reinigungstücher auf chemischer Basis, Verdünnern, Alkohol oder andere chemische Substanzen, da diese die Oberfläche angreifen können.

Lassen Sie das Gerät alle fünf Jahre von innen reinigen. Wenden Sie sich dazu an Ihren Fachhändler oder ein Tascam-Servicecenter. Wenn das Geräteinnere längere Zeit nicht gereinigt wird, kann sich Staub ansammeln, der zu Funktionsstörungen führen oder einen Brand verursachen kann. Die Reinigung sollte zweckmäßigerweise vor dem Beginn der feuchten Jahreszeit erfolgen. Bitte wenden Sie sich hinsichtlich der Kosten einer internen Reinigung an Tascam oder einen autorisierten Servicepartner.

---

## Die globale TEAC-Website nutzen

---

Links zur digitalen Version dieses Benutzerhandbuchs und des Referenzhandbuchs finden Sie auf der globalen TEAC-Website.

1. Rufen Sie die Website TEAC Global auf (<http://teac-global.com>).
2. Klicken Sie unter TASCAM im Bereich Downloads auf die gewünschte Sprache, um die in dieser Sprache verfügbaren Downloads anzuzeigen.

### **Anmerkung**

*Sollte die gewünschte Sprache nicht angezeigt werden, klicken Sie auf „Other Languages“.*

3. Wählen Sie im Bereich „Search by Model Name“ den Namen des gewünschten Produkts, um die verfügbaren Downloads anzuzeigen.
4. Laden Sie das benötigte Dokument herunter.

# Die Produktbestandteile und ihre Funktionen

## Geräteoberseite

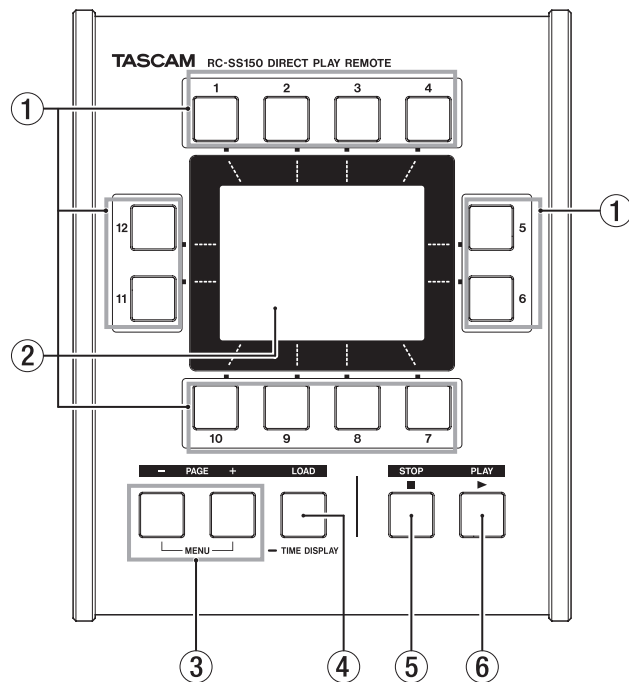

### ① Sofortstarttasten 1–12

Wenn die Hauptseite angezeigt wird, starten Sie mit diesen Tasten die Wiedergabe des jeweils zugewiesenen Titels.

Wenn ein Titel für den Sofortstart geladen wurde, beginnt die Wiedergabe sofort (Sofortstart-Wiedergabe).

Andernfalls wird der Titel zunächst geladen und anschließend wiedergegeben.

Innerhalb des Menüs wählen Sie mit den Tasten Menüeinträge und Einstellungen aus.

Auf der Auswahlseite für Wiedergabelisten nutzen Sie die Tasten zum Auswählen von Wiedergabelisten.

### ② Farbdisplay

Dieses 3,5-Zoll-TFT-Farbdisplay mit einer Auflösung von 320 × 240 Pixeln zeigt verschiedene Informationen an.

#### Anmerkung

*Das Display wurde mit präzisen Fertigungsverfahren hergestellt. Mindestens 99,99% der Bildpunkte funktionieren ordnungsgemäß. In seltenen Fällen kann es dennoch vorkommen, dass einzelne Pixel nicht angezeigt werden oder als rote oder schwarze Punkte erscheinen. Dies stellt keinen Produktmangel dar.*

### ③ Tasten PAGE –/+ [MENU]

Wenn die Hauptseite angezeigt wird, wechseln Sie mit diesen Tasten zwischen den verfügbaren Seiten.

Auf jeder Seite sind den Sofortstarttasten andere Titel zugewiesen. Dadurch ändern sich beim Wechsel der Seite auch die zugewiesenen Titel.

Näheres hierzu finden Sie im Kapitel „6 – Die Wiedergabeliste bearbeiten“ im Benutzerhandbuch des SS-R250N/SS-CDR250N.

Drücken Sie die Taste +, um zur nächsten Seite zu wechseln. Auf der letzten Seite gelangen Sie damit wieder zur ersten Seite.

Drücken Sie die Taste –, um zur vorhergehenden Seite zu wechseln. Auf der ersten Seite gelangen Sie damit zur letzten Seite.

Wenn die Hauptseite angezeigt wird, drücken Sie die Tasten – und + gleichzeitig, um das Menü aufzurufen.

Wenn das Menü angezeigt wird, können Sie mit diesen Tasten die Helligkeit des Farbdisplays anpassen.

Wenn es auf der Auswahlseite für Wiedergabelisten mehr als 12 Einträge gibt, wechseln Sie mit diesen Tasten zur nächsten Seite. Drücken Sie die Tasten – und + gleichzeitig, um zum Menü zurückzukehren.

#### Anmerkung

*Mit dieser Fernbedienung können Sie die mit 1–96 bezeichneten Audiodateien (8 Seiten mit je 12 Dateien) innerhalb des gewählten Wiedergabebereichs ansteuern.*

### ④ Taste LOAD [TIME DISPLAY]

Halten Sie diese Taste gedrückt während die Hauptseite angezeigt wird, um Sofortstartdaten einzulesen. Dazu muss sich der SS-R250N/SS-CDR250N in einem Wiedergabemodus befinden, der das Einlesen von Sofortstartdaten erlaubt.

Drücken Sie diese Taste, während die Hauptseite angezeigt wird, um zwischen den beiden Möglichkeiten der Zeitanzeige umzuschalten (verstrichene Zeit seit Beginn des Titels, verbleibende Zeit bis zum Ende des Titels).

Auf der Auswahlseite für Wiedergabelisten nutzen Sie diese Tasten, um Sofortstartdaten der gewählten Wiedergabeliste einzulesen.

Vom Menü aus kehren Sie mit dieser Taste zur Hauptseite zurück.

### ⑤ Stoptaste (STOP)

Hiermit stoppen Sie die Wiedergabe.

### ⑥ Wiedergabetaste (PLAY)

Hiermit starten Sie bei gestopptem Audiotransport oder aus der Wiedergabebereitschaft heraus die Wiedergabe.

## Geräterückseite

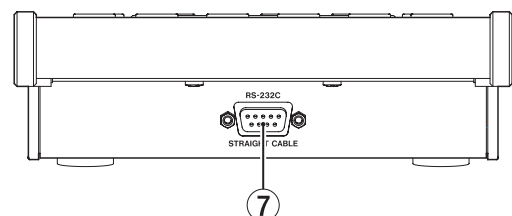

### ⑦ RS-232C-Anschluss

Nutzen Sie das mitgelieferte RS-232C-Kabel, um diese Buchse mit dem RS-232C-Anschluss des zu steuernden SS-R250N oder SS-CDR250N zu verbinden.

#### Wichtig

*Schalten Sie immer den SS-R250N/SS-CDR250N aus, bevor Sie die Kabelverbindung herstellen oder trennen. Wenn Sie die Verbindung bei eingeschalteten Geräten herstellen oder trennen, können diese beschädigt werden.*

# Die Hauptseite auf dem Display

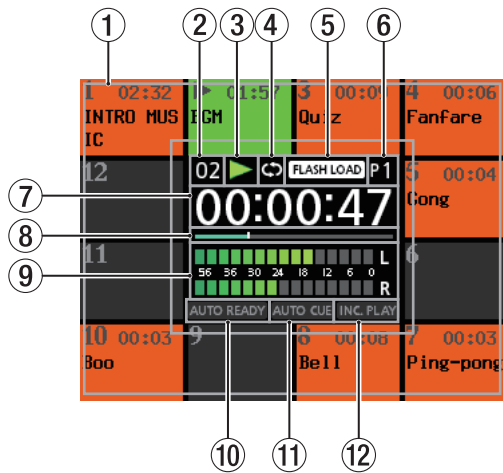

- 1 Informationen zur Sofortstart-Wiedergabe**  
 Oben links erscheint die Titelnummer oder die Nummer innerhalb der Wiedergabeliste. Wenn ein Titel einer Sofortstarttaste zugewiesen ist, werden die Länge des Titels in Stunden:Minuten und der Titelname angezeigt.  
 Wenn der Titel bereits für den Sofortstart eingelesen wurde, ist das Feld orange. Andernfalls ist es grau.  
 Wenn der Titel nicht wiedergegeben werden kann, ist das Feld rot.  
 In Wiedergabebereitschaft blinkt das Feld orange.  
 Während der Wiedergabe leuchtet das Feld grün und anstelle der Titelnummer erscheint das Wiedergabesymbol (▶). Während der Wiedergabe wird entweder die verstrichene oder die verbleibende Zeit des Titels in Stunden:Minuten angezeigt. Es wird diejenige Zeit angezeigt, die auf der Zeitanzeige gerade nicht zu sehen ist.
- 2 Titelnummer**  
 Hier erscheint die Titelnummer des gerade spielenden Titels bzw. seine Nummer innerhalb der Wiedergabeliste.
- 3 Status des Audiotransports**  
 Dieses Symbol zeigt den aktuellen Zustand des Audiotransports an.

Symbol	Bedeutung
	Wiedergabe
	Wiedergabebereitschaft
	Gestoppt
	Suche vorwärts
	Suche rückwärts
- 4 Status der wiederholten Wiedergabe**

Symbol	Bedeutung
	Wenn die wiederholte Wiedergabe eingeschaltet ist, erscheint das Symbol weiß.
	Wenn die wiederholte Wiedergabe ausgeschaltet ist, erscheint das Symbol grau.
- 5 Status des Sofortstarts**

Symbol	Bedeutung
	Die Sofortstart-Funktion, die das verzögerungsfreie Starten von zuvor geladenen Titeln ermöglicht, ist aktiviert. Das Symbol erscheint weiß.
	Die Sofortstart-Funktion ist deaktiviert. Das Symbol erscheint grau.

- 6 Nummer der Seite**  
 Hier wird die Nummer der mit den Tasten **PAGE +/- [MENU]** gewählten Seite angezeigt. Die Nummern der zugewiesenen Titel oder Nummern innerhalb der Wiedergabeliste werden auf den Seiten wie folgt dargestellt:

Seite	Nummern zugewiesener Titel oder Nummer innerhalb einer Wiedergabeliste
P1	1-12
P2	13-24
P3	25-36
P4	37-48
P5	49-60
P6	61-72
P7	73-84
P8	85-96

- 7 Laufzeitanzeige**  
 Für den aktuellen Titel wird hier entweder die verstrichene oder die verbleibende Zeit des Titels in Stunden:Minuten: Sekunden angezeigt.  
 Während die Hauptseite angezeigt wird, halten Sie die Taste **LOAD** gedrückt, um zwischen den beiden Möglichkeiten der Zeitanzeige umzuschalten (verstrichene Zeit, verbleibende Zeit).

**Anmerkung**  
*Diese Einstellung bleibt auch nach dem Ausschalten des Geräts gespeichert.*

- 8 Balkenanzeige**  
 Dieser Balken stellt die aktuelle Wiedergabeposition dar. Die Art der Darstellung hängt vom aktuellen Modus der Laufzeitanzeige ab:

Modus der Laufzeitanzeige	Bedeutung	Balkenanzeige
Verstrichene Zeit seit Beginn des Titels	Aktuelle Wiedergabeposition im Verhältnis zur Länge des Titels	Ausdehnung von links nach rechts
Verbleibende Zeit bis zum Ende des Titels		Verkürzung von links nach rechts

- 9 Pegelanzeigen**  
 Zeigen den aktuellen Wiedergabepegel des linken und rechten Kanals an.
- 10 Status der automatischen Pausenschaltung (Auto-Ready)**

Symbol	Bedeutung
	Wenn Auto-Ready eingeschaltet ist (ON), erscheint das Symbol weiß.
	Wenn Auto-Ready ausgeschaltet ist (OFF), erscheint das Symbol grau.
- 11 Status der Auto-Cue-Funktion**

Symbol	Bedeutung
	Wenn Auto-Cue eingeschaltet ist (ON), erscheint das Symbol weiß.
	Wenn Auto-Cue ausgeschaltet ist (OFF), erscheint das Symbol grau.
- 12 Status der inkrementellen Wiedergabe**

Symbol	Bedeutung
	Wenn Schrittweise Wiedergabe (Incremental Play) eingeschaltet ist (ON), erscheint das Symbol weiß.
	Wenn Schrittweise Wiedergabe (Incremental Play) ausgeschaltet ist (OFF), erscheint das Symbol grau.

## Das Menü im Überblick

Wenn die Hauptseite angezeigt wird, rufen Sie das Menü auf, indem Sie gleichzeitig die Tasten **PAGE –** und **+** drücken.

Hier können Sie Einstellungen für den Sofortstart und die Wiedergabe auf einem SS-R250N/SS-CDR250N ansehen und ändern.

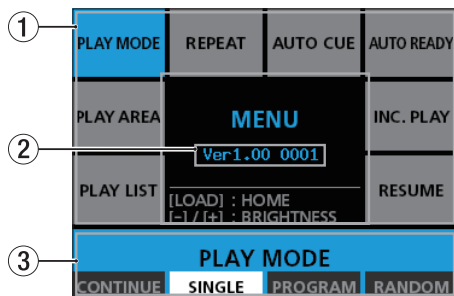

PLAY MODE ausgewählt

### ① Menüpunkte

Wenn Sie das Menü aufrufen, erscheinen Menüpunkte anstelle der Felder für die Sofortstart-Wiedergabe, die auf der Hauptseite angezeigt werden.

Die Menüpunkte sind den Tasten **1–6** und **11–12** wie folgt zugeordnet:

Taste	Menüpunkt	Funktion
1	PLAY MODE	Wiedergabemodus auswählen
2	REPEAT	Einstellungen für die wiederholte Wiedergabe
3	AUTO CUE	Einstellungen für die Auto-Cue-Funktion
4	AUTO READY	Einstellungen für die automatische Pausenschaltung (Auto-Ready)
5	INC. PLAY	Einstellungen für Schrittweise Wiedergabe (Incremental-Play)
6	RESUME	Einstellungen für die Resume-Funktion
11	PLAY LIST	Auswahlseite für Wiedergabelisten
12	PLAY AREA	Wiedergabebereich festlegen

### ② Systemversion

Die Firmware-Versionsnummer der Fernbedienung.

### ③ Auswahlbereich für den gewählten Menüpunkt

Hier können Sie die aktuelle Option für den gewählten Menüpunkt sehen.

Es werden die Optionen angezeigt, die Sie mit den Tasten **7–10** auswählen können.

## Grundsätzliches zur Bedienung des Menüs

Im Menü können Sie die folgenden Aktionen ausführen:

### ■ Einen Menüpunkt auswählen:

Drücken Sie die zum jeweiligen Menüpunkt gehörende Taste.

Das ausgewählte Feld erscheint blau.

### ■ Eine Einstellung ansehen/ändern:

Die aktuelle Einstellung für den gewählten Menüpunkt wird im Auswahlbereich weiß dargestellt.

Um die Einstellung zu ändern, drücken Sie eine der Tasten **7–10**.

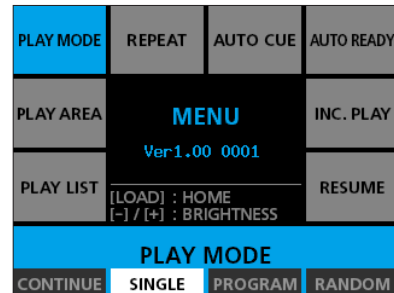

PLAY MODE ausgewählt

Wenn **PLAY LIST** ausgewählt ist, sieht der Auswahlbereich folgendermaßen aus:

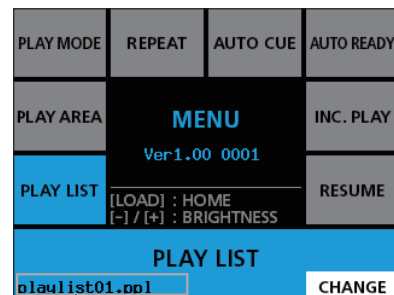

Bezeichnung der aktuellen Wiedergabeliste

### 1. Drücken Sie auf die Taste 7 (Change), um die Auswahlseite für Wiedergabelisten aufzurufen.

Auf der Auswahlseite für Wiedergabelisten erscheinen die verfügbaren Wiedergabelisten anstelle der Felder für die Sofortstart-Wiedergabe, die auf der Hauptseite angezeigt werden.

Die gewählte Wiedergabeliste wird blau dargestellt, die aktuelle Wiedergabeliste erhält dagegen einen blauen Rand.

### 2. Drücken Sie eine der Tasten 1–12, um eine Wiedergabeliste auszuwählen.

### 3. Drücken Sie anschließend die Taste LOAD [TIME DISPLAY], um die gewählte Wiedergabeliste als aktuelle Wiedergabeliste zu übernehmen.

Danach erscheint wieder die Hauptseite auf dem Display.

Wenn es auf der Auswahlseite für Wiedergabelisten mehr als 12 Einträge gibt, nutzen Sie die Tasten **PAGE [MENU] –/+**, um zu einer anderen Seite zu wechseln.



Bezeichnung der gewählten Wiedergabeliste

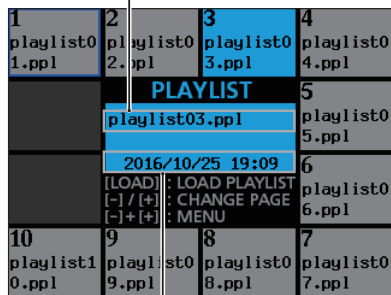

Speicherdatum der gewählten Wiedergabeliste

Beispiel mit zehn Wiedergabelisten

**Anmerkung**

Die Wiedergabelisten erscheinen in der Reihenfolge, in der sie auf dem SS-R250N/SS-CDR250N hinterlegt sind. Die angezeigte Reihenfolge lässt sich nicht ändern.

■ Zur Hauptseite zurückkehren:

Drücken Sie die Taste LOAD [TIME DISPLAY], wenn das Menü angezeigt wird. Oder drücken Sie die Tasten PAGE [MENU] – und + gleichzeitig.

Mit dieser Tastenkombination gelangen Sie auch von der Auswahlseite für Wiedergabelisten zur Hauptseite zurück.

**Die Helligkeit des Displays anpassen**

Bei Bedarf können Sie die Helligkeit der Displaydarstellung an die Beleuchtungsverhältnisse anpassen.

Rufen Sie das Menü auf, und nutzen Sie dann die Tasten PAGE [MENU] –/+, um die Helligkeit zu verringern oder zu erhöhen.

Die gewählte Helligkeitseinstellung bleibt auch nach dem Ausschalten des Geräts gespeichert.

**Die Gesamtbetriebszeit anzeigen**

Wenn das Menü angezeigt wird, halten Sie die Taste LOAD [TIME DISPLAY] gedrückt und drücken Sie dann zusätzlich die Stoptaste (STOP).

Es erscheint ein Einblendfenster wie das unten gezeigte mit der gesamten Betriebszeit (wenn Stromversorgung vorhanden ist) der Fernbedienung.

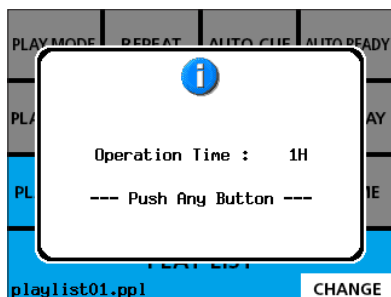

Um das Einblendfenster zu schließen, drücken Sie eine beliebige Taste.

**Kabelverbindungen herstellen**

**Wichtig**

Schalten Sie immer den SS-R250N/SS-CDR250N aus, bevor Sie die Kabelverbindung herstellen oder trennen. Wenn Sie die Verbindung bei eingeschalteten Geräten herstellen oder trennen, können diese beschädigt werden.

Nutzen Sie das beiliegende Kabel, um die Buchse RS-232C auf der Rückseite der Fernbedienung mit der Buchse RS-232C des SS-R250N/SS-CDR250N zu verbinden.

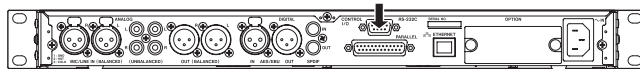
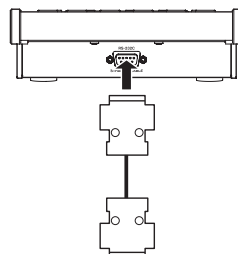

**Kommunikationsparameter auf dem zu steuernden Gerät einstellen**

Bevor Sie die Fernbedienung nutzen können, müssen Sie auf dem zu steuernden Gerät die folgenden Kommunikationsparameter einstellen.

■ Verbindung mit einem SS-R250N/SS-CDR250N

1. Drücken Sie die Taste MENU [JOG] auf dem SS-R250N/SS-CDR250N, um das Menü aufzurufen.
2. Wählen Sie auf der Seite REMOTE den Menüpunkt RS-232C.



3. Wählen Sie auf der nun erscheinenden Seite die folgenden Kommunikationsparameter:

Parameter	Einstellung
BAUD RATE	57600 bps
PARITY BIT	NON
STOP BIT	1
DATA LENGTH	8

4. Wenn Sie fertig sind, drücken Sie die Taste HOME/DSIPLAY auf dem SS-R250N/SS-CDR250N.

Daraufhin erscheint wieder die Hauptseite.

## Displaymeldungen

Im Folgenden finden Sie eine Liste der Meldungen, die auf dem Display der Fernbedienung angezeigt werden können. Sollte also einmal eine dieser Meldungen erscheinen, können Sie sich anhand dieser Liste über die Bedeutung der Meldung informieren und gegebenenfalls Abhilfe schaffen.

Meldung	Bedeutung und Abhilfe
Cannot Change Now Currently Playing.	Diese Einstellung kann während der Wiedergabe nicht geändert werden.
Cannot Change Now Currently Recording.	Diese Einstellung kann während der Aufnahme nicht geändert werden.
Cannot use Flash Load and Playback. Playlist has no tracks.	Das Einlesen von Sofortstartdaten und die Wiedergabe sind nicht möglich, weil der Wiedergabeliste noch keine Titel hinzugefügt wurden.
Cannot use Flash Load and Direct Play in Random playback mode.	Einlesen von Sofortstartdaten und der Sofortstart selbst sind während der Zufallswiedergabe nicht möglich.
Communication is not available Cannot communicate with Main Unit.	Keine Datenverbindung zwischen Fernbedienung und gesteuertem Gerät. Überprüfen Sie die Kommunikationsparameter auf dem zu steuernden Gerät. Überprüfen Sie die Kabelverbindung mit dem zu steuernden Gerät.
Flash Loading ...	Sofortstart-Daten werden eingelesen
Loading Playlist ...	Eine Wiedergabeliste wird geladen
Operation failed.	Der Vorgang konnte aus unbekanntem Grund nicht ausgeführt werden.

## Technische Daten

### Stromversorgung

DC 12 V (bereitgestellt von SS-R250N/SS-CDR250N)

### Leistungsaufnahme

1,3 W maximal

### Abmessungen (B × H × T)

176 mm × 59 mm × 215 mm

### Gewicht

1,1 kg

### Zulässiger Betriebstemperaturbereich

5–35 °C

### ■ RS-232C-Verbindung

Anschlusstyp: Sub-D-Buchse, 9-polig  
Verbindungskabel: Durchverbundenes Kabel mit zwei 9-poligen Sub-D-Steckern (15 Meter oder weniger)

Übertragungsgeschwindigkeit: 57600 Bits/s

Daten-Wortbreite: 8 Bit

Parität: Keine

Stopbits: 1  
Keine Datenflusssteuerung

Pin-Nummer	Signal
1	Frei
2	TxD
3	RxD
4	Frei
5	Masse
6	Frei
7	Frei
8	Frei
9	Stromversorgung +12V

## Maßzeichnung

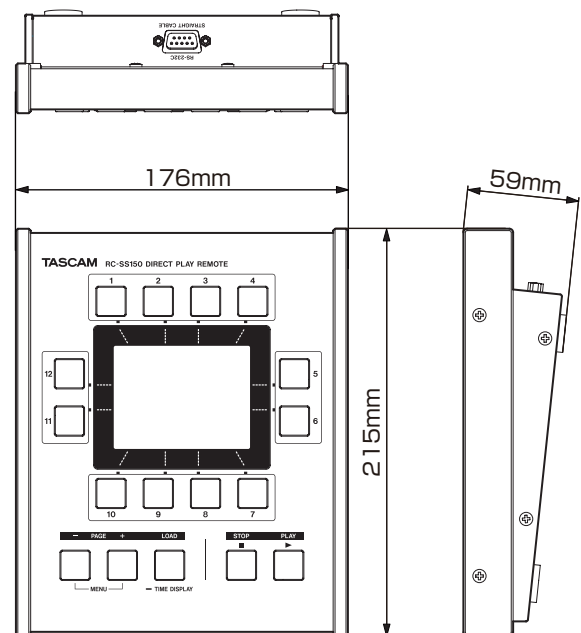

- Abbildungen und andere Angaben in diesem Handbuch können vom tatsächlichen Produkt abweichen.
- Änderungen an Konstruktion und technischen Daten vorbehalten.

# MANUALE DI ISTRUZIONI

## IMPORTANTI NORME DI SICUREZZA



Questo prodotto è conforme con i requisiti di direttive europee e di altri regolamenti della Commissione.

### Informazioni sul marchio CE

EN55103-2

a) Ambiente elettromagnetico applicabile: E1, E2, E3, E4

## IMPORTANTI ISTRUZIONI DI SICUREZZA

- 1 Leggere le seguenti istruzioni.
  - 2 Conservare queste istruzioni.
  - 3 Prestare attenzione agli avvertimenti.
  - 4 Seguire tutte le istruzioni.
  - 5 Non usare l'apparecchio vicino all'acqua.
  - 6 Pulire solo con un panno asciutto.
  - 7 Non bloccare le aperture per la ventilazione. Installare secondo le istruzioni del costruttore.
  - 8 Non installare l'apparecchio vicino a fonti di calore come radiatori, regolatori di calore, stufe o altri apparecchi che producono calore (inclusi gli amplificatori).
  - 9 Non eliminare la spina polarizzata di sicurezza o la spina di messa a terra. La spina polarizzata ha due lame, una più larga dell'altra. Una spina di messa a terra ha due lame e una terza punta di messa terra. La lama larga o la terza punta sono fornite per la vostra sicurezza. Se la spina fornita non è adatta al tipo di presa, consultate un elettricista per sostituire la presa obsoleta.
  - 10 Non calpestare o stratonare il cordone di alimentazione, in modo particolare vicino alla spina e alla presa a cui è collegato l'apparecchio e dal punto in cui esce dall'apparecchio.
  - 11 Usare solamente attacchi/accessori specificati dal costruttore.
  - 12 Usare solo carrello, supporto, treppiede, mensola o tavola specificata dal costruttore o venduto insieme all'apparecchio. Quando viene usato un carrello, prestare attenzione quando si sposta la combinazione carrello/apparato per evitare cadute da sopra.
  - 13 Scollegare questo apparato durante temporali o quando non viene utilizzato per lunghi periodi di tempo.
  - 14 Rivolgersi solo a personale qualificato. La riparazione è richiesta quando l'apparecchio è stato danneggiato in qualunque modo, come nel caso che il cordone dell'alimentazione o la spina siano stati danneggiati, l'apparecchio sia stato esposto a pioggia o umidità, non funzioni correttamente o sia stato lasciato cadere..
- Questo apparecchio porta corrente elettrica non operativa dalla presa di rete mentre il suo interruttore POWER o STANDBY/ON non è in posizione ON.
  - La presa di rete è utilizzata come dispositivo di sconnessione, il dispositivo di sconnessione deve restare sempre operativo
  - Si deve usare cautela quando si usano gli auricolari o le cuffie con il prodotto, perché un eccesso di pressione sonora (volume) negli auricolari o nelle cuffie può causare la perdita dell'udito.
  - Se si verificano problemi con questo prodotto, contattare TEAC per una riparazione. Non utilizzare il prodotto fino a quando non è stato riparato.



### CAUTELA

- Non esporre questo apparecchio a gocciolamenti o schizzi.
- Non appoggiare alcun contenitore o vaso pieno d'acqua sopra l'apparecchio.
- Non installare questo apparecchio in spazi ristretti come una libreria o ambienti simili.
- Questo apparecchio dovrebbe essere collocato sufficientemente vicino alla presa AC in modo da poter

facilmente afferrare la spina del cordone di alimentazione in qualsiasi momento.

- Se il prodotto utilizza batterie (incluso un pacco batterie o batterie installate), non dovrebbero essere esposte alla luce solare, fuoco o calore eccessivo.
- CAUTELA per i prodotti che utilizzano batterie al litio sostituibili: vi è pericolo di esplosione se la batteria viene sostituita con una di tipo scorretto. Sostituire solo con tipo uguale o equivalente.

#### ■ Per i clienti europei

##### Smaltimento di apparecchiature elettriche ed elettroniche

- (a) Tutte le apparecchiature elettriche ed elettroniche devono essere smaltite separatamente dai rifiuti urbani mediante impianti di raccolta specifici designati dal governo o dalle autorità locali.
- (b) Lo smaltimento in modo corretto delle apparecchiature elettriche ed elettroniche contribuisce a risparmiare preziose risorse ed evitare potenziali effetti negativi sulla salute umana e l'ambiente.
- (c) Lo smaltimento non corretto di apparecchiature può avere gravi conseguenze sull'ambiente e sulla salute umana come risultato della presenza di sostanze pericolose nelle apparecchiature elettriche ed elettroniche.
- (d) Il simbolo barrato della pattumiera indica che le apparecchiature elettriche ed elettroniche devono essere raccolte e smaltite separatamente dai rifiuti domestici.
- (e) I sistemi di raccolta sono a disposizione degli utenti finali. Per informazioni più dettagliate sullo smaltimento delle vecchie apparecchiature elettriche ed elettroniche, contattare il comune, il servizio di smaltimento rifiuti o il negozio dove è stato acquistato l'apparecchio.



## Indice dei contenuti

IMPORTANTI NORME DI SICUREZZA.....	35
IMPORTANTI ISTRUZIONI DI SICUREZZA.....	35
Introduzione .....	36
Caratteristiche .....	36
Articoli inclusi .....	37
Convenzioni usate in questo manuale .....	37
Precauzioni per il posizionamento .....	37
Attenzione alla condensa .....	37
Pulizia dell'unità.....	37
Uso del sito TEAC Global.....	37
Registrazione utente .....	37
Nomi delle parti .....	38
Pannello superiore.....	38
Pannello posteriore .....	38
Schermata principale.....	39
Schermata del menu.....	40
Operazioni con le schermate di menu.....	40
Regolazione della luminosità del display .....	41
Controllo del tempo di funzionamento.....	41
Effettuare i collegamenti .....	41
Effettuare le impostazioni di comunicazione dell'unità collegata .....	41
Messaggi .....	42
Generali.....	42
Dimensioni .....	42

## Introduzione

Grazie per l'acquisto del TASCAM RC-SS150 DIRECT PLAY REMOTE.

Questa guida veloce del telecomando permette il funzionamento intuitivo grazie a un display LCD a colori, ideale per i modelli SS-R250N e SS-CDR250N.

Si prega di leggere questo manuale prima di utilizzare l'unità in modo da capire correttamente le procedure operative e utilizzare appieno le sue funzioni. Ci auguriamo che possiate usufruire di quest'apparecchio per molti anni.

Conservare questo manuale in modo da potervi fare riferimento in qualsiasi momento. Una copia digitale di questo manuale può essere scaricata dal nostro sito web (<http://teac-global.com/>).

## Caratteristiche

- Utilizzo intuitivo grazie a un display LCD a colori circondato da 12 pulsanti di avvio Flash
- Il display LCD mostra i nomi dei file, contatori del tempo, misuratori di livello e lo stato di funzionamento
- Gli elenchi possono essere commutati e ognuno può avere fino a 96 voci sulle sorgenti sonore (8 pagine con 12 voci ciascuno)
- LCD a colori con luminosità regolabile
- Pulsanti con ridotto rumore di funzionamento
- Design solido con corpo in metallo per un uso a lungo termine
- L'alimentazione può essere fornita dalle unità SS-R250N/SS-CDR250N (cavo di connessione RS-232C incluso)

---

## Articoli inclusi

---

Questo prodotto include i seguenti elementi.

Fare attenzione quando si apre la confezione per evitare di danneggiare gli elementi. Conservare il materiale di imballaggio per il trasporto in futuro.

Si prega di contattare il negozio dove è stata acquistata l'unità se uno di questi elementi manca o è stato danneggiato durante il trasporto.

- Unità principale ..... 1
- Cavo di collegamento RS-232C 5m ..... 1
- Manuale di istruzioni (questo manuale) garanzia inclusa ..... 1

---

## Convenzioni usate in questo manuale

---

In questo manuale, vengono usate le seguenti convenzioni:

- Pulsanti, connettori e altre parti dell'unità e dispositivi esterni sono indicati in questo: **LOAD [TIME DISPLAY]**
- Il testo visualizzato sul display LCD dell'unità e dei dispositivi esterni appare in questo modo: 0ff. Le informazioni visualizzate sull'unità collegata appaiono allo stesso modo.
- Ulteriori informazioni sono fornite, se necessario, come suggerimenti, note e precauzioni.

### SUGGERIMENTO

*Suggerimenti su come utilizzare l'unità.*

### NOTA

*Spiegazioni aggiuntive per casi particolari.*

### CAUTELA

*La mancata osservanza di queste istruzioni può causare lesioni, danni alle apparecchiature o perdita di dati, ad esempio.*

---

## Precauzioni per il posizionamento

---

- La temperatura di esercizio deve essere compresa tra 5 °C e 35 °C.
- Non installare nei seguenti luoghi. In questo modo la qualità del suono potrebbe degradare o subire malfunzionamenti.
  - Luoghi con vibrazioni significative o altrimenti instabili
  - In prossimità di finestre o in altri luoghi esposti alla luce diretta del sole
  - In prossimità di radiatori o altri luoghi estremamente caldi
  - Luoghi estremamente freddi
  - Luoghi con cattiva ventilazione o alta umidità
  - Luoghi molto polverosi
- Utilizzare questa unità su una superficie piana.
- Non posizionare il prodotto sopra a un amplificatore di potenza o un altro apparecchio che emette calore.

---

## Attenzione alla condensa

---

Se l'unità viene spostata da un ambiente freddo a uno caldo o utilizzato subito dopo che una stanza fredda è stata riscaldata o comunque esposta a un improvviso cambio di temperatura, può verificarsi la formazione di condensa. In tal caso, lasciare l'unità per una o due ore prima di accenderla.

---

## Pulizia dell'unità

---

Per pulire l'unità, strofinare delicatamente con un panno morbido e asciutto. Non pulire l'unità con panni chimici, diluenti, alcol etilico o altri agenti chimici perché potrebbero danneggiare la superficie.

Una volta ogni cinque anni, si prega di contattare il negozio dove è stato acquistato l'apparecchio o il servizio di assistenza clienti TASCAM per la pulizia interna. Se l'unità non viene pulita per lungo tempo e la polvere si accumula all'interno, potrebbero scaturire incendi o malfunzionamenti. La pulizia è più efficace se condotta prima dell'inizio della stagione umida. Si prega di verificare con noi circa il costo della pulizia interna.

---

## Uso del sito TEAC Global

---

È possibile scaricare questo manuale di istruzioni e il manuale di riferimento necessario per questa unità dal sito TEAC Global (<http://teac-global.com/>).

1. Apri il TEAC Global Site (<http://teac-global.com/>).
2. Nella sezione TASCAM Download, fare clic sulla lingua desiderata per aprire la pagina di Download per tale lingua.

### NOTA

*Se la lingua desiderata non appare, fare clic su Other Languages.*

3. Fare clic sul nome del prodotto nella sezione "Search by Model Name" per aprire la pagina Download per il prodotto.
4. Selezionare e scaricare il manuale di istruzioni e il manuale di riferimento necessari.

---

## Registrazione utente

---

I clienti negli Stati Uniti, sono invitati a visitare il sito TASCAM (<http://tascam.com/>) per registrarsi come utente online.

## Nomi delle parti

### Pannello superiore

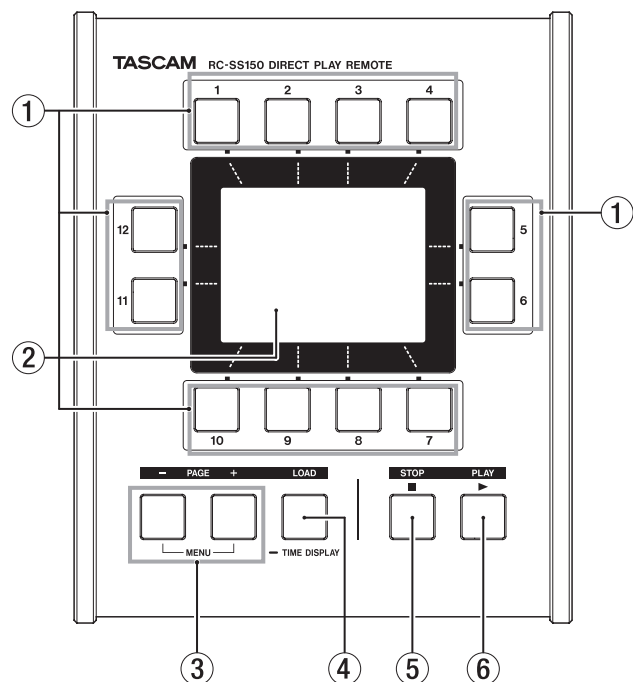

#### ① Pulsanti 1-12 (riproduzione Flash)

Premere questi pulsanti quando la schermata principale è aperta per avviare la riproduzione dei brani a loro assegnati. Se un brano è stato caricato come Flash, la riproduzione verrà avviata immediatamente (riproduzione Flash). Se non è stato caricato come Flash, la riproduzione avrà inizio in modo normale. Quando una schermata del menu è aperta, ruotare per selezionare le voci e i valori di impostazione. Quando la schermata di selezione playlist è aperta, ruotare per selezionare la playlist.

#### ② Display a colori

Questo display TFT a colori da 3,5 pollici ha una risoluzione di 320x240. Qui appaiono vari tipi di informazioni.

### NOTA

*Il display è prodotto con tecnologie di altissima precisione. Almeno il 99,99% dei pixel funziona come specificato. In rare occasioni, un pixel può apparire come bruciato o come un puntino rosso o nero, ma questo non è un malfunzionamento.*

#### ③ Pulsanti PAGE -/+ [MENU]

Utilizzare questi pulsanti quando la schermata principale è aperta per cambiare pagina. Le tracce sono assegnate ai pulsanti per la riproduzione Flash in ogni pagina. Cambiando pagina, cambiano anche le tracce assegnate. Per i dettagli sull'assegnazione delle tracce, vedere "6 - Modificare la Playlist" nel Manuale di istruzioni dell'SS-R250N/SS-CDR250N. Premere il pulsante + per aprire la pagina successiva. Premere quando appare l'ultima pagina per aprire la prima pagina. Premere il pulsante - per aprire la pagina precedente. Premere quando appare la prima pagina per aprire l'ultima pagina. Quando la schermata principale è aperta, premere i pulsanti - e + contemporaneamente per aprire la schermata del menu. Quando la schermata del menu è aperta, la luminosità del display a colori può essere modificata. Quando la schermata di selezione playlist è aperta, usare questi pulsanti per cambiare pagina, se ci sono più di 12 brani. Premere il pulsante - e + contemporaneamente per tornare

alla schermata del menu.

### NOTA

*Questa unità può essere utilizzata per operare con sorgenti audio numerati 1-96 (8 pagine con 12 ciascuna) entro l'area di riproduzione impostata.*

#### ④ Pulsante LOAD [TIME DISPLAY]

Tenere premuto questo pulsante quando la schermata principale è aperta per caricare in Flash, se l'unità SS-R250N/SS-CDR250N è in la modalità di riproduzione che permette il caricamento Flash. Premendo questo pulsante quando la schermata principale è aperta per cambiare la visualizzazione del tempo tra la il tempo trascorso dalla traccia e il tempo rimanente alla fine della traccia. Premere questo pulsante quando la schermata di selezione playlist è aperta per caricare in Flash la playlist selezionata. Quando la schermata del menu è aperta, premere questo pulsante per tornare alla schermata principale.

#### ⑤ Pulsante STOP

Premere per interrompere la riproduzione.

#### ⑥ Pulsante PLAY

Premere quando l'unità è ferma o in attesa di riproduzione per avviare la riproduzione.

### Pannello posteriore

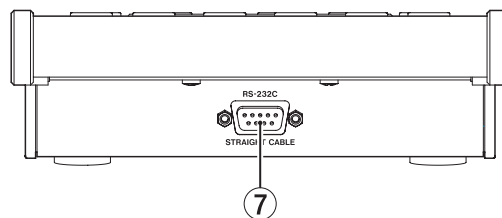

#### ⑦ Connettore RS-232C

Usare il cavo RS-232C incluso per collegare un SS-R250N o un SS-CDR250N.

### CAUTELA

*Spegnere sempre l'alimentazione dell'unità SS-R250N/SS-CDR250N prima di collegare o scollegare il cavo. Il collegamento del cavo con l'alimentazione attiva potrebbe danneggiare l'unità.*

## Schermata principale

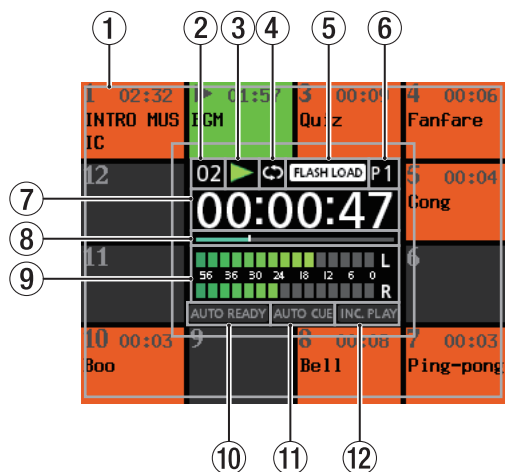

### ① Informazioni sulla riproduzione Flash

Il numero di traccia o il numero all'interno della playlist è mostrato in alto a sinistra.

Se una traccia viene assegnata a un pulsante riproduzione Flash, verranno mostrata la durata del brano (ore: minuti) e il titolo.

Se caricato in Flash, apparirà arancione. Se non caricato in Flash, apparirà grigio.

Se non può essere riprodotto, apparirà rosso.

Quando in attesa di riproduzione, lampeggerà in arancione.

Durante la riproduzione, si illuminerà in verde e il numero di traccia verrà sostituito con ►. Durante la riproduzione, il tempo (ore: minuti) mostrerà sia il tempo trascorso dall'inizio della traccia che il tempo rimanente alla fine della traccia.

Si visualizzerà quel che non viene mostrato dal contatore di tempo.

### ② Numero della traccia

Questo mostra il numero della traccia o il numero all'interno della playlist della traccia in riproduzione.

### ③ Stato del trasporto

Questa icona mostra lo stato corrente del trasporto.

Icona	Significato
	In riproduzione
	In attesa di riproduzione
	Fermo
	Ricerca in avanti
	Ricerca indietro

### ④ Stato della ripetizione

Icona	Significato
	Quando la riproduzione ripetuta è attiva, l'icona appare bianca.
	Quando la riproduzione ripetuta è spenta, l'icona appare grigia.

### ⑤ Stato del caricamento Flash

Icona	Significato
	La funzione Flash Start che consente la riproduzione istantanea di brani che sono stati registrati in anticipo è abilitata. L'icona appare bianca.
	La funzione Flash Start è disattivata. L'icona appare spenta.

### ⑥ Numero di pagina

Questo mostra il numero della pagina, che può essere attivata utilizzando i pulsanti **PAGE +/- [MENU]**. I numeri delle tracce assegnate o i numeri all'interno della playlist mostrati in ogni pagina sono i seguenti.

Pagina	Numeri di traccia assegnati o numeri della playlist
P1	1-12
P2	13-24
P3	25-36
P4	37-48
P5	49-60
P6	61-72
P7	73-84
P8	85-96

### ⑦ Contatore del tempo

Per la traccia corrente, questa mostra il tempo trascorso dall'inizio o il tempo rimanente alla fine (ore: minuti: secondi). Tenere premuto il pulsante di caricamento quando la schermata principale è aperta per passare da una che mostra il tempo trascorso dall'inizio e il tempo rimanente alla fine.

#### NOTA

*Questa impostazione (se il tempo trascorso dall'inizio o il tempo rimanente alla fine viene mostrato) viene mantenuta anche quando l'apparecchio viene spento.*

### ⑧ Barra del tempo

Questo dimostra la posizione di riproduzione corrente. Ciò che viene mostrato dipende dalla modalità del display del contatore.

Modalità display del contatore	Significato	Barra del display
Tempo trascorso dall'inizio	Posizione della riproduzione corrente rispetto alla lunghezza della traccia	Si allunga da sinistra verso destra
Tempo rimanente alla fine della traccia		Si accorcia da sinistra verso destra

### ⑨ Misuratori di livello

Questi mostrano i livelli di riproduzione.

### ⑩ Stato di Auto Ready

Icona	Significato
	Quando Auto Ready è impostato su ON, questa icona appare bianca.
	Quando Auto Ready è impostato su OFF, questa icona appare spenta.

### ⑪ Stato di Auto Cue

Icona	Significato
	Quando la funzione Auto Cue è impostata su ON, questa icona appare bianca.
	Quando la funzione Auto Cue è impostata su OFF, questa icona appare spenta.

### ⑫ Stato della riproduzione incrementale

Icona	Significato
	Quando la riproduzione incrementale è impostata su ON, questa icona appare bianca.
	Quando la riproduzione incrementale è impostata su OFF, questa icona appare spenta.

## Schermata del menu

Quando la schermata principale è aperta, premere il pulsante **PAGE [MENU]** - e +, allo stesso tempo per aprire la schermata del menu.

È possibile confermare e modificare le impostazioni relative alla riproduzione diretta (Flash) avviandola da SS-R250N/SS-CDR250N.

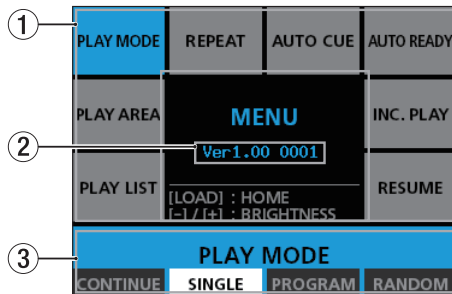

PLAY MODE selezionato

### 1 Voci del menu

Quando la schermata del menu si apre, le voci di menu sostituiscono le informazioni di riproduzione Flash della schermata principale.

Le voci di menu assegnate ai pulsanti **1-6** e **11-12** sono le seguenti.

Pulsante	Voce di menu	Funzione
1	PLAY MODE	Impostazione della modalità di riproduzione
2	REPEAT	Impostazione della funzione di riproduzione ripetuta
3	AUTO CUE	Impostazione Auto Cue
4	AUTO READY	Impostazione Auto Ready
5	INC. PLAY	Impostazione della riproduzione incrementale
6	RESUME	Impostazione della ripresa della riproduzione
11	PLAY LIST	Selezione della playlist
12	PLAY AREA	Impostazione dell'area di riproduzione

### 2 Versione del sistema

Questo mostra la versione del firmware del sistema di questa unità.

### 3 Area di selezione della voce del menu

Qui appare l'opzione impostata per la voce di menu selezionata.

Appaiono le opzioni assegnate ai pulsanti **7-10**.

## Operazioni con le schermate di menu

È possibile eseguire le seguenti operazioni in questa schermata.

### ■ Selezione di una voce:

Premere il pulsante della voce di menu corrispondente. La voce selezionata appare blu.

### ■ Conferma/modifica di un'impostazione:

L'impostazione corrente della voce di menu selezionata appare bianca nell'area di selezione della voce di menu.

Per modificare l'impostazione, premere un pulsante (**7-10**) per la selezione della voce di menu.

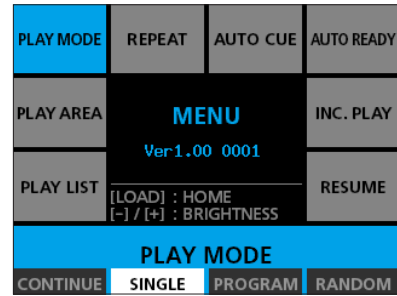

PLAY MODE selezionato

Se **PLAY LIST** è selezionata, tuttavia quest'area apparirà come segue. Premere il pulsante **7 (CHANGE)** per aprire la schermata di selezione playlist.

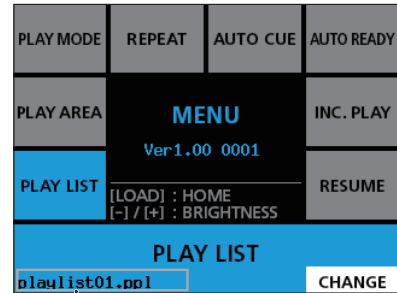

Nome della playlist corrente

Nella schermata di selezione playlist, un elenco di playlist appare al posto delle voci di informazione della riproduzione Flash della schermata principale.

La playlist selezionata appare blu e la playlist corrente appare incorniciata in blu.

Premere il pulsante **1-12** per selezionare una playlist e premere il pulsante **LOAD [TIME DISPLAY]** per impostare la playlist selezionata come la playlist corrente e tornare alla schermata principale.

Utilizzare i pulsanti **PAGE [MENU]** - e + per cambiare pagina, se ci sono più di 12 playlist.

Nome della playlist selezionata

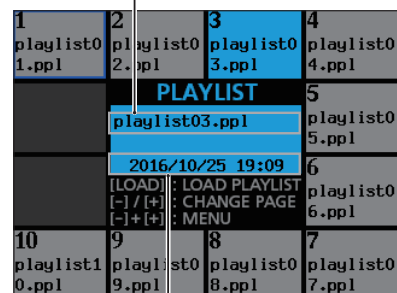

Data playlist selezionata salvata

Esempio con 10 playlist

### NOTA

Le playlist sono mostrate nell'ordine in cui esse sono gestiti sull'unità SS-R250N/SS-CDR250N. L'ordine in cui vengono mostrate non può essere modificato.



### ■ Tornare alla schermata principale

Quando la schermata del menu è aperta, premere il pulsante **LOAD [TIME DISPLAY]**. È anche possibile premere i pulsanti **PAGE [MENU]** - e + allo stesso tempo per tornare alla schermata principale.

Anche quando la schermata di selezione playlist è aperta, è possibile premere i pulsanti **PAGE [MENU]** - e + allo stesso tempo per tornare alla schermata principale.

### Regolazione della luminosità del display

È possibile regolare la luminosità del display, se necessario. Quando la schermata del menu è aperta, utilizzare i pulsanti **PAGE [MENU]** - e + per regolare la luminosità del display.

#### NOTA

*L'impostazione della luminosità del display viene mantenuta anche quando l'unità viene spenta.*

### Controllo del tempo di funzionamento

Quando la schermata del menu è aperta, mentre si preme il pulsante **LOAD [TIME DISPLAY]**, premere il pulsante **STOP** per aprire un messaggio a comparsa simile a quello mostrato in basso che mostra il tempo di funzionamento (alimentazione) dell'unità.

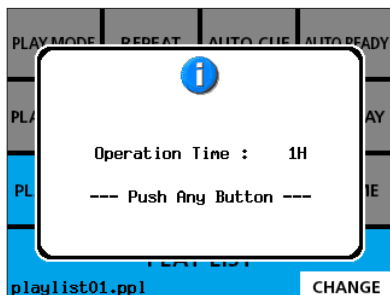

Premere un pulsante qualsiasi per chiudere il messaggio a comparsa.

### Effettuare i collegamenti

Collegare il connettore **RS-232C** sul retro di questa unità al connettore **RS-232C** dell'unità SS-R250N/SS-CDR250N con il cavo di collegamento RS-232C incluso.

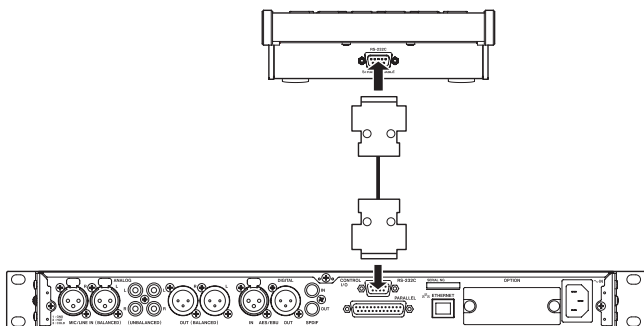

#### CAUTELA

*Spegnere sempre l'unità SS-R250N/SS-CDR250N prima di collegare o scollegare il cavo. Il collegamento del cavo con l'alimentazione accesa potrebbe danneggiare l'unità.*

## Effettuare le impostazioni di comunicazione dell'unità collegata

Per utilizzare questa unità, le seguenti impostazioni di comunicazione devono essere effettuate sull'apparecchio collegato.

### ■ Quando è collegato a un SS-R250N/SS-CDR250N

1. Premere il pulsante **MENU [JOG]** sull'SS-R250N/SS-CDR250N per aprire la schermata del menu.
2. Selezionare la voce **RS-232C** sulla pagina **REMOTE** per aprire la schermata **RS-232C**.



3. Impostare la voce **RS-232C** nella schermata sui valori seguenti.

Voce della schermata RS-232C	Opzione
BAUD RATE	57600 bps
PARITY BIT	NON
STOP BIT	1
DATA LENGTH	8

4. Dopo aver completato l'impostazione di tutte le voci, premere il pulsante **HOME/DISPLAY** sull'SS-R250N/SS-CDR250N per tornare alla schermata principale.

## Messaggi

Di seguito è riportato un elenco dei messaggi a comparsa.

Fare riferimento a questa lista se uno di questi messaggi a comparsa appare sull'RC-SS150 e si desidera controllare il significato o determinare una risposta adeguata.

Messaggio	Significato e risposta
Cannot Change Now Currently Playing.	Questa voce non può essere cambiata durante la riproduzione.
Cannot Change Now Currently Recording.	Questa voce non può essere modificata durante la registrazione.
Cannot use Flash Load and Playback. Playlist has no tracks.	Dato che non sono state aggiunte tracce alla playlist, il caricamento Flash e la riproduzione non sono possibili.
Cannot use Flash Load and Direct Play in Random playback mode.	Il caricamento Flash e la riproduzione diretta non possono essere utilizzati in modalità di riproduzione casuale.
Communication is not available. Cannot communicate with Main Unit.	Questa unità non è in grado di comunicare con l'unità collegata. Controllare le impostazioni di comunicazione dell'unità collegata. Controllare il collegamento con l'unità collegata.
Flash Loading ***	I dati Flash-start sono in fase di caricamento
Loading Playlist ***	Una playlist è in fase di caricamento.
Operation failed.	L'operazione non può essere completata per qualche motivo.

## Generali

### Tensione di alimentazione

DC12V (fornita dall'unità SS-R250N/SS-CDR250N)

### Consumo

1,30 W o meno

### Dimensioni

176 x 59 x 215mm (altezza x larghezza x profondità)

### Peso

1,1 kg

### Temperatura di esercizio

5–35° C

### ■ Connessione (porta seriale RS-232C)

Connettore: 9-pin D-sub (femmina, pollici standard)  
 Cavo di collegamento: 9-pin D-sub cavo dritto (15 m o meno)  
 Velocità di trasmissione: 57600 bps  
 Bit di dati: 8 bit  
 Parità: Nessuno  
 Bit di stop: 1  
 Nessun controllo di flusso

Numero di pin	Nome del segnale
1	NC
2	TxD
3	RxD
4	NC
5	Ground
6	NC
7	NC
8	NC
9	Power +12V

## Dimensioni

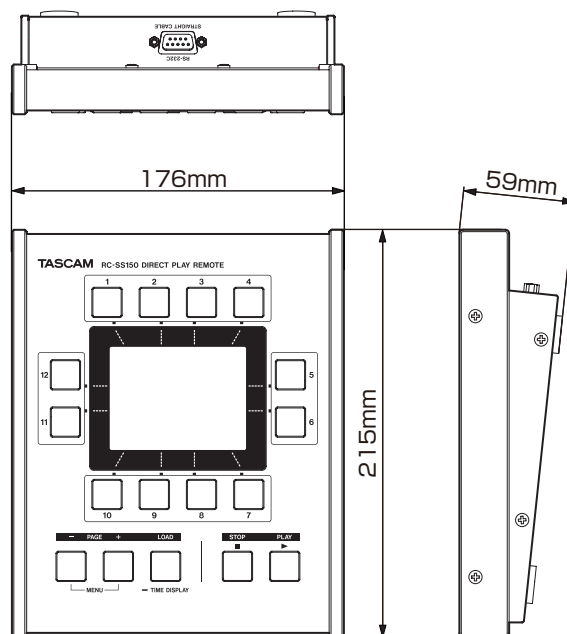





- Le illustrazioni in questo manuale potrebbero differire in parte dai prodotti reali.
- Al fine di migliorare i prodotti, le specifiche e l'aspetto possono essere modificati senza preavviso.

# 取扱説明書

## 安全にお使いいただくために

製品を安全に正しくお使いいただき、あなたや他の人々への危害や財産への損害を未然に防止するために、以下の注意事項をよくお読みください。

 <b>警告</b> 以下の内容を見逃して誤った取り扱いをすると、人が死亡または重傷を負う可能性が想定される内容を示しています。	
 注意	<b>万一、異常が起きたら</b> 煙が出た、変なおいや音がするときは 機器の内部に異物や水などが入ったときは この機器を落とした、カバーを破損したときは 異常状態のまま使用すると、火災・感電の原因となります。 販売店またはティアック修理センター（巻末に記載）に修理をご依頼ください。
 禁止	<b>付属の接続ケーブルを傷つけない</b> 付属の接続ケーブルの上に重い物を載せたり、接続ケーブルを壁や棚との間に挟み込んだり、本機の下敷きしない 付属の接続ケーブルを加工したり、無理に曲げたり、ねじったり、引っ張ったり、熱器具に近づけて加熱したりしない 接続ケーブルが傷んだまま使用すると火災・感電の原因となります。 万一、接続ケーブルが破損したら（芯線の露出、断線など）、販売店またはティアック修理センター（巻末に記載）に交換をご依頼ください。
	<b>付属の接続ケーブルを他の機器に使用しない</b> 故障、火災、感電の原因となります。
	<b>この機器の隙間などから内部に金属類や燃えやすい物などを差し込む、または落とさない</b> 火災・感電の原因となります。
 分解禁止	<b>この機器のカバーは絶対に外さない</b> カバーを外す、または改造すると、火災・感電の原因となります。 内部の点検・修理は販売店またはティアック修理センター（巻末に記載）にご依頼ください。
	<b>この機器を改造しない</b> 火災・感電の原因となります。



# 注意

以下の内容を無視して誤った取り扱いをすると、人が傷害を負う可能性が想定される内容および物的損害のみの発生が想定される内容を示しています。



指示

この機器には、付属の接続ケーブルを使用する  
それ以外の物を使用すると、故障、火災、感電の原因となります。



禁止

ぐらついた台の上や傾いた所など不安定な場所に置かない  
湿気やほこりの多い場所に置かない。風呂、シャワー室では使用しない  
調理台や加湿器のそばなど油煙や湯気が当たる場所に置かない  
火災・感電やけがの原因となることがあります。

接続ケーブルを抜くときは、ケーブルを引っ張らない  
ケーブルが傷つき、火災・感電の原因となることがあります。  
必ずコネクタを持って抜いてください。



禁止

濡れた手でコネクタを抜き差ししない  
感電の原因となることがあります。



注意

5年に1度は、機器内部の掃除を販売店またはティアック修理センター（巻末に記載）にご相談ください。  
内部にほこりがたまったら、長い間掃除をしないと火災や故障の原因となることがあります。  
特に、湿気の多くなる梅雨期の前に行うと、より効果的です。なお、掃除費用については、ご相談ください。

## 目次

安全にお使いいただくために.....	43
本機の概要.....	45
本機の構成.....	45
本書の表記.....	45
設置上の注意.....	46
結露について.....	46
製品のお手入れ.....	46
ユーザー登録について.....	46
アフターサービス.....	46
各部の名称.....	47
トップパネル.....	47
リアパネル.....	47
ホーム画面.....	48
メニュー画面.....	49
メニュー画面の操作.....	49
ディスプレイの輝度調節.....	50
稼働時間を確認する.....	50
接続する.....	50
本体機器側の通信設定.....	50
メッセージ.....	51
仕様.....	51
寸法図.....	51

このたびは、TASCAM DIRECT PLAY REMOTE RC-SS150をお買い上げいただきまして、誠にありがとうございます。

本機は、カラー LCDで直観的な操作が可能な、SS-R250N / SS-CDR250N用ポン出しリモートコントロールユニットです。

ご使用になる前に、この取扱説明書をよくお読みになり、正しい取り扱い方法をご理解いただいた上で、未永くご愛用くださいますようお願い申し上げます。お読みになったあとは、いつでも見られる所に保管してください。

また取扱説明書は、TASCAMのウェブサイト (<https://tascam.jp/jp/>) からダウンロードすることができます。

## 本機の概要

- カラー LCDとその周囲に配置された12個のポン出しで直感的な操作を提供
- LCDにファイル名、タイムカウンター、レベルメーターと動作ステータスを表示
- 1つのリストにつき96の音源ソースをエントリー可能 (12音源 x8ページ分)、リストの切り換えも可能
- 輝度調整の可能なカラー LCDを搭載
- 操作ノイズを抑えたボタンを採用
- 金属製の筐体で長期の使用に耐える頑丈な設計
- SS-R250N / SS-CDR250N本体から電源供給を受け動作 (RS-232C接続ケーブル付属)

## 本機の構成

本製品の構成は、以下の通りです。

梱包箱と梱包材は、後日輸送するときのために保管してください。付属品が不足している場合や輸送中の損傷が見られる場合は、タスカム カスタマーサポート (巻末に記載) までご連絡ください。

- 本体..... x1
- RS-232C接続ケーブル (5m)..... x1
- 取扱説明書 (本書、保証書付き)..... x1

## 本書の表記

本書では、以下のような表記を使います。

- 本機および外部機器のボタン / 端子などを「LOAD [TIME DISPLAY] ボタン」のように太字で表記します。
- ディスプレーに表示される文字を **ON** のように表記します。接続対象機器本体のディスプレイに表示される場合も同様です。
- 必要に応じて追加情報などを、「ヒント」、「メモ」、「注意」として記載します。

### ヒント

本機をこのように使うことができる、といったヒントを記載します。

### メモ

補足説明、特殊なケースの説明などを記載します。

### 注意

指示を守らないと、人がけがをしたり、機器が壊れたり、データが失われたりする可能性がある場合に記載します。

---

## 設置上の注意

---

- 本機の動作保証温度は、摂氏5度～35度です。
- 次のような場所に設置しないでください。故障の原因となります。
  - 振動の多い場所
  - 窓際などの直射日光が当たる場所
  - 暖房器具のそばなど極端に温度が高い場所
  - 極端に温度が低い場所
  - 湿気が多い場所や風通しが悪い場所
  - ほこりの多い場所
- 本機は、水平に設置してください。
- パワーアンプなど熱を発生する機器の上に本機を置かないでください。

---

## 結露について

---

本機を寒い場所から暖かい場所へ移動したときや、寒い部屋を暖めた直後など、気温が急激に変化すると結露を生じることがあります。結露したときは、約1～2時間放置してから電源を入れてお使いください。

---

## 製品のお手入れ

---

製品の汚れは、柔らかい乾いた布で拭いてください。化学ぞうきん、ベンジン、シンナー、アルコールなどで拭かないでください。表面を傷める、または色落ちさせる原因となります。

---

## ユーザー登録について

---

TASCAMのウェブサイトにて、オンラインでのユーザー登録をお願い致します。

<https://tascam.jp/jp/login>

---

## アフターサービス

---

- この製品には、保証書が添付（巻末に記載）されています。大切に保管してください。万が一販売店の捺印やご購入日の記載がない場合は、無料修理保証の対象外になりますので、ご購入時のレシートなどご購入店・ご購入日が確認できる物を一緒に保管してください。
- 保証期間は、お買い上げ日より1年です。保証期間中は、記載内容によりティアック修理センター（巻末に記載）が無償修理致します。その他の詳細については、保証書をご参照ください。
- 保証期間経過後、または保証書を提示されない場合の修理などについては、お買い上げの販売店またはティアック修理センター（巻末に記載）にご相談ください。修理によって機能を維持できる場合は、お客様のご要望により有料修理致します。
- 万一、故障が発生した場合は使用を中止し、必ず電源プラグをコンセントから抜いて、お買い上げの販売店またはティアック修理センター（巻末に記載）までご連絡ください。修理を依頼される場合は、次の内容をお知らせください。  
なお、本機の故障、もしくは不具合により発生した付随的損害（録音内容などの補償）の責については、ご容赦ください。
  - 型名、型番（RC-SS150）
  - 製造番号（Serial No.）
  - 故障の症状（できるだけ詳しく）
  - お買い上げ年月日
  - お買い上げ販売店名
- お問い合わせ先については、巻末をご参照ください。
- 本機を廃棄する場合に必要となる収集費などの費用は、お客様のご負担になります。

## 各部の名称

### トップパネル

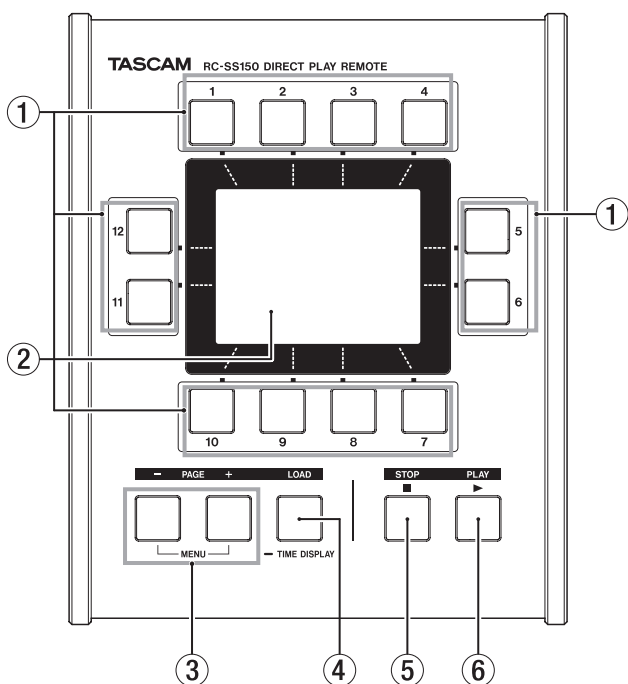

#### ① 1-12ボタン (フラッシュ再生ボタン)

ホーム画面表示中にこのボタンを押すと、各ボタンにアサインされているトラックを再生します。トラックがフラッシュロードされているときは、瞬時に再生 (フラッシュ再生) を開始します。フラッシュロードされていないときは、通常の再生開始動作になります。メニュー画面表示中は、メニュー項目や設定値の選択を行います。プレイリスト選択画面表示中は、プレイリストの選択を行います。

#### ② カラーディスプレイ

解像度320x240ドットの3.5インチTFTカラーディスプレイです。各種情報を表示します。

### メモ

ディスプレイは非常に精密度の高い技術で作られており、99.99%以上の有効画素があります。まれに画素欠け、黒や赤の点が現れたままになることがありますが、これは故障ではありません。

#### ③ PAGE -/+ [MENU] ボタン

ホーム画面表示中にこのボタンを押すと、ページの切り換えを行います。

ページ毎に各フラッシュ再生ボタンにはトラックがアサインされており、ページの切り換えでアサインされているトラックが切り換わります。

アサイン方法は、SS-R250N / SS-CDR250Nの取扱説明書第6章「プレイリストの編集」をご参照ください。

+ボタンを押すと次のページに切り換わります。最終ページでは先頭ページに切り替わります。

-ボタンを押すと前のページに切り換わります。先頭のページでは最終ページに切り替わります。

ホーム画面表示中に-/+ボタンを同時に押すと、メニュー画面に切り換わります。

メニュー画面表示中は、カラーディスプレイの輝度調節ができます。

プレイリスト選択画面表示中は、プレイリストが12個より多い

場合にこのボタンでページを切り換えることができます。また、-/+ボタンを同時に押すとメニュー画面に戻ります。

### メモ

本機では、プレイエリア設定で指定されたエリア内にある音源の1番目～96番目 (12音源 x8ページ分) までが操作できます。

#### ④ LOAD [TIME DISPLAY] ボタン

ホーム画面表示中にこのボタンを押すと、SS-R250N / SS-CDR250N本体がフラッシュロード可能なプレイモードになっている場合は、フラッシュロードします。

ホーム画面表示中にこのボタンを押し続けるとトラック時間表示がトラック先頭からの経過時間またはトラックの終わりまでの残り時間に交互に切り換わります。

プレイリスト選択画面表示中にこのボタンを押すと、選択したプレイリストをフラッシュロードします。

メニュー画面表示中にこのボタンを押すと、ホーム画面に戻ります。

#### ⑤ STOPボタン

再生を停止します。

#### ⑥ PLAYボタン

停止/再生待機中にこのボタンを押すと再生を開始します。

### リアパネル

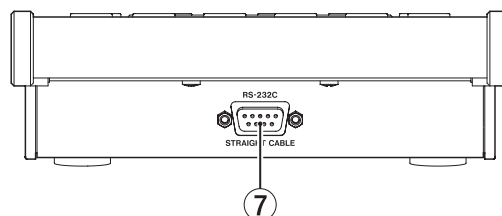

#### ⑦ RS-232C端子

付属のRS-232C接続ケーブルでSS-R250N / SS-CDR250Nと接続します。

### 注意

接続ケーブルの抜き差しは、SS-R250N / SS-CDR250N本体の電源を切った状態で行ってください。

電源を入れたまま抜き差しをすると、故障の原因となります。

## ホーム画面

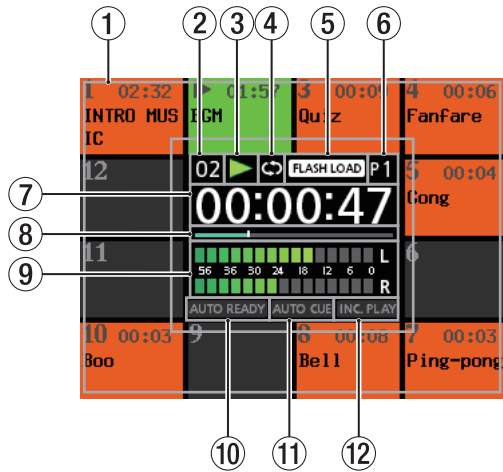

### ① フラッシュ再生インジケータ表示部

左上にトラック番号またはプレイリスト内の番号が表示されます。  
 フラッシュ再生ボタンにアサインされているときは、トラックの長さ(時:分)とタイトルが表示されます。  
 フラッシュロードされている場合は橙色で点灯し、フラッシュロードされていない場合は灰色になります。  
 再生できない場合は赤色で点灯します。  
 再生待機時は、橙色で点滅します。  
 再生中は緑色で点灯してトラック番号表示は ▶ になります。  
 再生中の(時:分)表示は、タイムカウンター表示がトラック先頭からの経過時間のときはトラックの終わりまでの残り時間、トラックの終わりまでの残り時間のときはトラック先頭からの経過時間になります。

### ② トラック番号表示

再生中のトラック番号またはプレイリスト内の番号を表示します。

### ③ トランスポートステータス表示

現在のトランスポートの状態をアイコン表示します。

アイコン	表示内容
	再生時
	再生待機時
	停止時
	早送り時
	早戻し時

### ④ リピート状態表示

アイコン	表示内容
	リピート再生がオンのときは、アイコンが白色に点灯します。
	リピート再生がオフのときは、アイコンは消灯します。

### ⑤ フラッシュロード状態表示

アイコン	表示内容
	あらかじめ登録しておいたトラックを瞬時に再生開始することができるフラッシュスタート機能が有効です。 アイコンが白色に点灯します。
	フラッシュスタート機能が無効です。 アイコンは消灯します。

### ⑥ ページ番号表示

PAGE -/+ [MENU] ボタンで切り換えたページの番号を表示します。ページにアサインされるトラック番号またはプレイリスト内の番号は、以下の通りです。

ページ	アサインされるトラック番号 または プレイリスト内の番号
P1	1-12
P2	13-24
P3	25-36
P4	37-48
P5	49-60
P6	61-72
P7	73-84
P8	85-96

### ⑦ タイムカウンター表示

現在のトラックのトラック先頭からの経過時間またはトラックの終わりまでの残り時間(時:分:秒)を表示します。  
 ホーム画面表示中にロードボタンを押し続けると、トラック先頭からの経過時間またはトラックの終わりまでの残り時間に交互に切り換わります。

#### メモ

トラック先頭からの経過時間またはトラックの終わりまでの残り時間表示の状態は、電源をオフにしても保持されます。

### ⑧ タイムバー表示

現在の再生位置を表示します。  
 タイムカウンター表示の状態によって表示内容が異なります。

タイムカウンター表示の状態	表示内容	バー表示
トラック先頭からの経過時間	トラックの長さに対する現在の再生位置を表示。	左端から右端に伸びていくように表示。
トラックの終わりまでの残り時間		左端から右端に縮んでいくように表示。

### ⑨ レベルメーター

再生レベルを表示します。

### ⑩ オートレディ状態表示

アイコン	表示内容
	オートレディ設定がオンのときは、アイコンが白色に点灯します。
	オートレディ設定がオフのときは、アイコンは消灯します。

### ⑪ オートキュー状態表示

アイコン	表示内容
	オートキュー設定がオンのときは、アイコンが白色に点灯します。
	オートキュー設定がオフのときは、アイコンは消灯します。

### ⑫ インクリメンタルプレー状態表示

アイコン	表示内容
	インクリメンタルプレー設定がオンのときは、アイコンが白色に点灯します。
	インクリメンタルプレー設定がオフのときは、アイコンは消灯します。



## メニュー画面

ホーム画面表示中にPAGE -/+ [MENU] ボタンを同時に押すと、メニュー画面が表示されます。  
 ダイレクトプレイスタート（ボン出し）に関連するSS-R250N / SS-CDR250N本体の設定を確認/変更することができます。

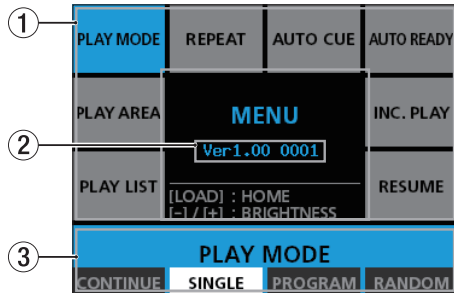

[PLAY MODE 選択時]

### ① メニュー項目表示部

メニュー画面表示中、ホーム画面のフラッシュ再生インジケータ表示部がメニュー項目表示に切り換わります。  
 1-6ボタンと11-12ボタンに割り当てられた各メニュー項目は、以下の通りです。

ボタン	メニュー項目	機能
1	PLAY MODE	再生モードの設定
2	REPEAT	リピート再生機能を設定
3	AUTO CUE	オートキューの設定
4	AUTO READY	オートレディの設定
5	INC. PLAY	インクリメンタルプレーの設定
6	RESUME	レジューム再生の設定
11	PLAY LIST	プレイリストの選択
12	PLAY AREA	再生範囲の設定

### ② システムバージョン表示

本機のシステムファームウェアバージョンを表示します。

### ③ メニュー項目選択肢表示部

メニュー画面にて選択したメニュー項目の選択肢を表示します。  
 7-10ボタンに割り当てられた選択肢を表示します。

## メニュー画面の操作

各画面の操作は、以下の操作で行います。

### 項目を選択するには：

メニュー項目表示部の対応するボタンを押します。  
 選択されている項目は青色です。

### 設定を確認/変更するには：

メニュー項目選択肢表示部に選択されているメニュー項目の現在の設定が白色で表示されます。  
 設定を変更する場合は、メニュー項目選択肢表示部にあるボタン（7～10）を押します。

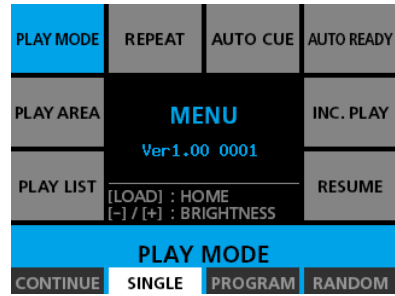

[PLAY MODE 選択時]

ただし、PLAY LIST のみ下のように表示され、7 (CHANGE) ボタンを押すとプレイリスト選択画面に切り換わります。

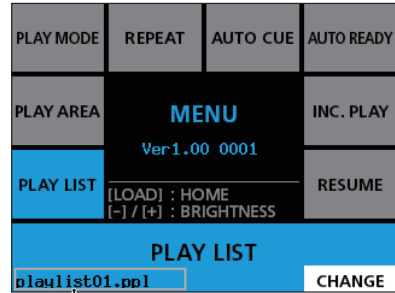

カレントプレイリストの名称

プレイリスト選択画面では、ホーム画面のフラッシュ再生インジケータ表示部にプレイリストの一覧が表示されます。  
 選択されているプレイリストは青色で表示され、カレントプレイリストは青色で囲われて表示されます。

1～12ボタンを押してプレイリストを選択しLOAD [TIME DISPLAY] ボタンを押すと、選択したプレイリストがカレントプレイリストに設定され同時にディスプレイの表示がホーム画面に戻ります。

プレイリストが12個より多い場合は、PAGE -/+ [MENU] ボタンでページを切り換えて選択することができます。

選択したプレイリストの名称

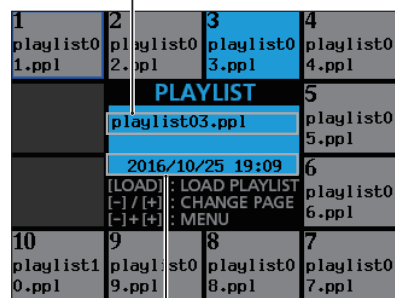

選択したプレイリストが保存された日時

[プレイリストが10個の場合]

### メモ

プレイリストの表示順番は、SS-R250N / SS-CDR250N本体で管理されている順番で表示されます。また、表示順番を変更することはできません。

## ホーム画面に戻るには：

メニュー画面表示中に、LOAD [TIME DISPLAY] ボタンを押します。PAGE -/+ [MENU] ボタンを同時に押しても、ホーム画面に戻ります。

プレイリスト選択画面では、PAGE -/+ [MENU] ボタンを同時に押しても、メニュー画面に戻ります。

## ディスプレイの輝度調節

必要に応じて、ディスプレイの明るさを調節することができます。メニュー画面を表示し、PAGE -/+ [MENU] ボタンを押すことによりディスプレイの輝度調節ができます。

### メモ

ディスプレイの輝度調節は、電源をオフにしても保持されます。

## 稼働時間を確認する

メニュー画面表示中にLOAD [TIME DISPLAY] ボタンを押しながらSTOPボタンを押すと、下記のように本機の稼働（通電）時間をポップアップウィンドウ表示します。

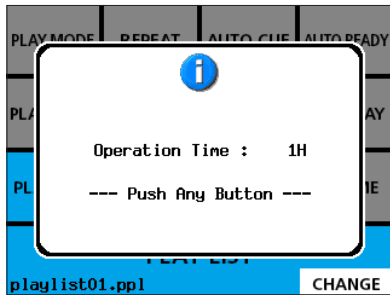

ポップアップウィンドウは、何かボタンを押すと閉じます。

## 接続する

本機リアパネルのRS-232C端子とSS-R250N / SS-CDR250NのRS-232C端子を付属のRS-232C接続ケーブルを使って接続します。

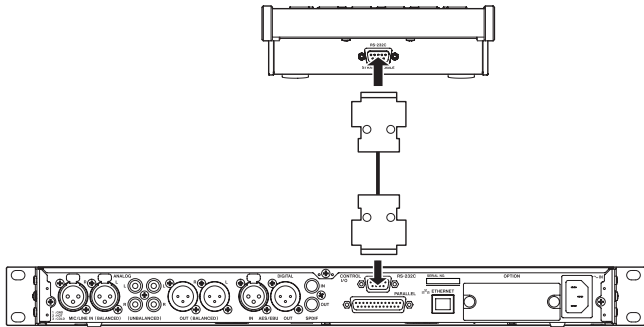

### 注意

接続ケーブルの抜き差しは、SS-R250N / SS-CDR250N本体の電源を切った状態で行ってください。

電源を入れたまま抜き差しをすると、故障の原因となります。

## 本体機器側の通信設定

本機を使用するにあたり、下記のように接続する本体機器側の通信設定を行う必要があります。

### SS-R250N / SS-CDR250Nの場合

1. SS-R250N / SS-CDR250NのMENU [JOG] ボタンを押して、メニュー画面を表示します。
2. REMOTE ページの RS-232C 項目を選択し、RS-232C 画面を表示します。



3. RS-232C 画面の各項目の設定値を、以下に設定します。

RC-232C 画面の項目	選択肢
BAUD RATE	57600 bps
PARITY BIT	NON
STOP BIT	1
DATA LENGTH	8

4. 各項目の設定が終了したら、SS-R250N / SS-CDR250NのHOME/DISPLAYボタンを押して、ホーム画面に戻ります。

## メッセージ

以下にポップアップメッセージの一覧表を示します。

RC-SS150では、状況に応じてポップアップメッセージが表示されますが、それぞれのメッセージの内容を知りたいとき、および対処方法を知りたいときにこの表をご覧ください。

メッセージ	内容と対処方法
Cannot Change Now Currently Playing.	再生中に変更できない項目です。
Cannot Change Now Currently Recording.	録音中に変更できない項目です。
Cannot use Flash Load and Playback. Playlist has no tracks.	プレイリストにトラックが未登録ですので、フラッシュロードおよび再生を行うことができません。
Cannot use Flash Load and Direct Play in Random playback mode.	ランダム再生モードでは、フラッシュロードおよびダイレクトプレーを行うことができません。
Communication is not available. Cannot communicate with Main Unit.	本体機器と通信ができません。 本体機器側の通信設定を確認してください。 本体機器との接続状態を確認してください。
Flash Loading ...	フラッシュスタート情報の読み込み中です。
Loading Playlist ...	プレイリストをロード中です。
Operation failed.	何らかの原因で処理が実施できませんでした。

## 仕様

### 電源電圧

DC12V (SS-R250N / SS-CDR250N本体から供給)

### 消費電力

1.30W以下

### 外形寸法

176 x 59 x 215mm (幅 x 高さ x 奥行き)

### 質量

1.1kg

### 動作温度

5 ~ 35°C

### 接続 (RS-232Cシリアルポート)

コネクター： D-Sub 9ピン (メス型 インチ規格)

接続ケーブル： D-Sub 9ピン・ストレートケーブル  
(15m以内)

通信速度： 57600 bps

データビット： 8ビット

パリティ： なし

ストップビット： 1ビット

フロー制御なし

ピン番号	信号名
1	NC
2	TxD
3	RxD
4	NC
5	Ground
6	NC
7	NC
8	NC
9	Power +12V

## 寸法図

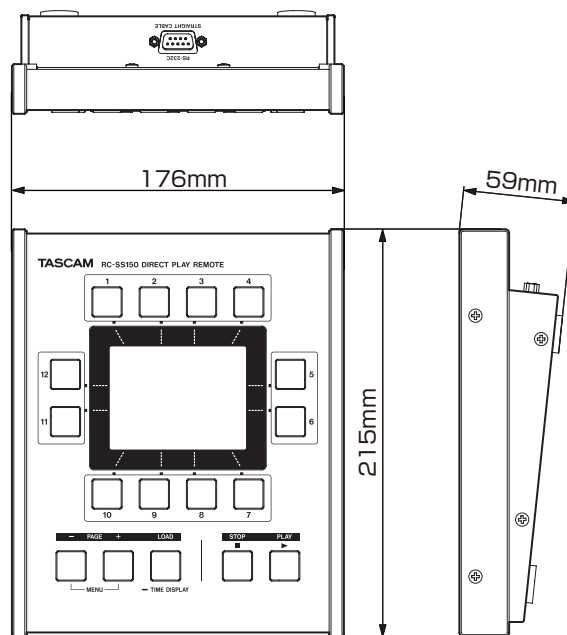

- 取扱説明書のイラストが一部製品と異なる場合があります。
- 製品の改善により、仕様および外観が予告なく変更することがあります。

## ティアック株式会社

〒206-8530 東京都多摩市落合1-47

この製品の取り扱いなどに関するお問い合わせは

タスカム カスタマーサポート 〒206-8530 東京都多摩市落合1-47



**0570-000-809**

一般電話・公衆電話からは市内通話料金でご利用いただけます。

受付時間は、10:00～12:00 / 13:00～17:00です。(土・日・祝日・弊社指定休日を除く)

- ナビダイヤルがご利用いただけない場合

電話：042-356-9137 / FAX：042-356-9185

故障・修理や保守についてのお問い合わせは

ティアック修理センター 〒358-0026 埼玉県入間市小谷田858



**0570-000-501**

一般電話・公衆電話からは市内通話料金でご利用いただけます。

受付時間は、9:30～17:00です。(土・日・祝日・弊社指定休日を除く)

- ナビダイヤルがご利用いただけない場合

電話：04-2901-1033 / FAX：04-2901-1036

■ 住所や電話番号は、予告なく変更する場合があります。あらかじめご了承ください。





## WARRANTY / 保証書

### < In the United States >

This warranty gives you specific legal rights and you may also have other rights which vary from state to state. This warranty is only valid within the country the unit was originally purchased.

#### WHAT IS AND IS NOT COVERED

Except as specified below, this warranty covers all defects in materials and workmanship in this product. The following are not covered by the warranty:

1. **Damage to or deterioration of the external cabinet.**
2. **Damages resulting from accident, misuse, abuse or neglect.**
3. **Damage resulting from failure to perform basic daily maintenance and/or calibration or otherwise resulting from failure to follow instructions contained in your owner's manual.**
4. **Damage occurring during shipment of the product. (Claims must be presented to the carrier)**
5. **Damage resulting from repair or attempted repair by anyone other than TEAC or an authorized TASCAM service station.**
6. **Damage resulting from causes other than product defects, including lack of technical skill, competence, or experience of the user.**
7. **Damage to any unit which has been altered or on which the serial number has been defaced, modified or is missing.**

#### WHO MAY ENFORCE THE WARRANTY

This warranty may be enforced only by the original purchaser. This warranty is not valid if the product was purchased through an unauthorized dealer.

#### LENGTH OF WARRANTY

All parts except heads and disk drives are warranted for one (1) year from the date of original purchase. Heads and disk drives are warranted to ninety (90) days from date of original purchase. Labor is warranted for ninety (90) days from date of original purchase.

#### WHAT WE WILL PAY FOR

We will pay all labor and material expenses for items covered by the warranty. Payment of shipping charges is discussed in the next section of this warranty.

#### HOW YOU CAN GET WARRANTY SERVICE

Your unit must be serviced by an authorized TASCAM service station in the United States. (This warranty is not enforceable outside the U.S.) If you are unable to locate an authorized TASCAM service station in your area, please contact us. We either will refer you to an authorized service station or instruct you to return the unit to the factory. Whenever warranty service is required, you must present a copy of the original dated sales receipt from an Authorized TASCAM Dealer.

You must pay any shipping charges if it is necessary to ship the product to service. However, if the necessary repairs are covered by the warranty, we will pay return surface shipping charges to any destination within the United States.

#### LIMITATION OF IMPLIED WARRANTIES

Any implied warranties, INCLUDING WARRANTIES OF MERCHANTABILITY AND FITNESS FOR A PARTICULAR PURPOSE, are limited in duration to the length of this warranty.

#### EXCLUSION OF DAMAGES

TEAC's liability for any defective product is limited to repair or replacement of the product, at TEAC's option. TEAC shall not be liable for:

1. **Damages based upon inconvenience, loss of use of the product, loss of time interrupted operation or commercial loss; or**
2. **Any other damages, whether incidental, consequential or otherwise.**

Some states do not allow limitations on how long an implied warranty lasts and/or do not allow the exclusion or limitation of incidental or consequential damages, so the above limitations and exclusions may not apply to you.

#### To locate an Authorized Service Center in Your Area

CALL 1-800-447-8322

### < Europe >

This product is subject to the legal warranty regulations of the country of purchase. In case of a defect or a problem, please contact the dealer where you bought the product.

Ce produit est sujet aux réglementations concernant la garantie légale dans le pays d'achat. En cas de défaut ou de problème, veuillez contacter le revendeur chez qui vous avez acheté le produit.

Dieses Gerät unterliegt den gesetzlichen Gewährleistungsbestimmungen des Landes, in dem es erworben wurde. Bitte wenden Sie sich im Gewährleistungsfall an den Händler, bei dem sie das Gerät erworben haben.

Questo apparecchio è conforme alle norme sulla garanzia vigenti nel rispettivo Paese in cui esso è stato acquistato. Si prega di rivolgersi al proprio commerciante, presso il quale è stato acquistato l'apparecchio, nel caso in cui si voglia richiedere una prestazione in garanzia.

Las condiciones de garantía de este aparato están sujetas a las disposiciones legales sobre garantía del país en el que ha sido adquirido. En caso de garantía, debe dirigirse al establecimiento donde adquirió el aparato.

### <日本>

#### 無料修理規定 (持ち込み修理)

1. 取扱説明書、本体貼付ラベルなどの注意書きにしたがった正常な使用状態で保証期間内に故障が発生した場合には、ティアック修理センターが無料修理いたします。
2. 本体の保証期間は、お買い上げの日から1年です。
3. 保証期間内に故障して無料修理を受ける場合は、本書をご提示の上、ティアック修理センターまたはお買い上げの販売店に修理をご依頼ください。商品を送付していただく場合の送付方法については、事前にティアック修理センターにお問い合わせください。無償修理の対象は、お客さまが日本国内において購入された日本国内向け当社製品に限定されます。
4. ご転居、ご贈答品などでお買い上げの販売店に修理をご依頼になれない場合は、ティアック修理センターにご連絡ください。
5. 次の場合には、保証期間内でも有料修理となります。
  - (1) ご使用上の誤りおよび不当な修理や改造による故障および損傷
  - (2) お買い上げ後の輸送・移動・落下などによる故障および損傷
  - (3) 火災、地震、水害、落雷、その他の天災地変、公害や異常電圧による故障および損傷
  - (4) 接続している他の機器に起因する故障および損傷
  - (5) 業務上の長時間使用など、特に苛酷な条件下において使用された場合の故障および損傷
  - (6) メンテナンス
  - (7) 本書の提示がない場合
  - (8) 本書にお買い上げ年月日、お客様名、販売店名(印)の記入のない場合、あるいは字句を書き換えられた場合
6. 本書(日本語記載部)は日本国内においてのみ有効です。  
These warranty provisions in Japanese are valid only in Japan.
7. 本書は再発行いたしませんので、紛失しないよう大切に保管してください。

※ この保証書は、本書に明示した期間・条件のもとにおいて無料修理をお約束するものです。この保証書によって保証書を発行しているもの(保証責任者)、およびそれ以外の事業者に対するお客様の法律上の権利を制限するものではありません。保証期間経過後の修理などについてご不明の場合は、ティアック修理センターにお問い合わせください。

### < In other countries/areas >

This warranty gives you specific legal rights, and you may also have other rights that vary by country, state or province. If you have a warranty claim or request, please contact the dealer where you bought the product.

该保证书赋予了顾客特定的合法权利，并且因国家、州或省等地域的不同，顾客可能拥有其他权利。如需申请或要求保修，请与购买本产品的销售店进行联系。

If you require repair services for your TASCAM equipment, please contact the dealer where the product was purchased from or the TASCAM Distributor in your country. A list of TASCAM Distributors can be found on our website at: <http://teac-global.com/>

WARRANTY / 保証書

Model / Modèle / Modell  
Modello / Modelo / 型名

RC-SS150

Owner's name / Nom du possesseur / Name des Eigentümers  
Nome del proprietario / Nombre del propietario / お名前

Serial No. / No de serie / Seriennummer  
Numero di serie / Número de serie / 機番



Date of purchase / Date d'achat / Datum of Kauf  
Data dell'acquisto / Fecha de compra / お買上げ日

Address / Adresse / Adresse  
Indirizzo / Dirección / ご住所

Dealer's name / Nom du détaillant / Name des Händler  
Nome del commerciante / Nombre del establecimiento / 販売店

TASCAM

<http://teac-global.com/>

Dealer's address / Adresse du détaillant / Adresse des Händler  
Indirizzo del commerciante / Dirección del establecimiento / 住所

Memo / 修理メモ

お客様にご記入いただいた保証書の控えは、保証期間内のサービス活動およびその後の安全点検活動のために記載内容を利用させていただく場合がございますので、ご了承ください。

ティアック株式会社

〒206-8530 東京都多摩市落合1-47

ティアック修理センター

〒358-0026 埼玉県入間市小谷田 858

電話：0570-000-501 / 04-2901-1033